

Elementene til ditt prosjekt

Standardprodukter fra Midthaug

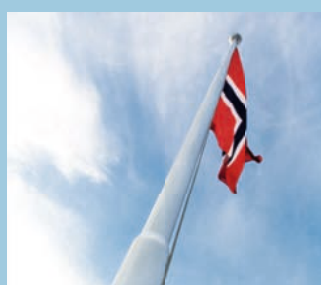

Flaggstenger og tilbehør



Fotskraperister



Baldakintak



Takstiger og feieplattformer



Veggstiger



Byggetrinn



Rekkverkssystem



Trapper og rekkverk

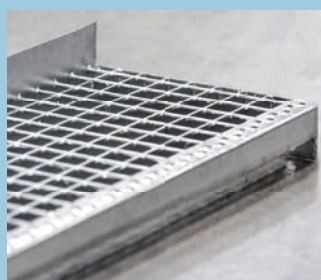

Gittertrinn



Brannstiger



Sykelstativ



Veibommer

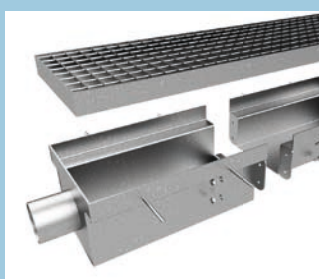

Dreneringsrenner

Innhold

Flaggstenger	4
Sykelstativ	12
Baldakintak.....	15
Fotskraperister	16
Dreneringsrenne.....	18
Trappeløsninger	19
Gittertrinn.....	25
Byggetrinn	26
Brannstiger	27
Veggstige.....	33
Takstiger	38
Feieplattformer	43
Veibom og sperrebom	45
Rekkverkmodeller	47
Salgs- og leveringsbetingelser	52

Pulverlakkering

Der hvor ikke annet er angitt, gjelder prisene galvaniserte produkter.

Ønskes produktet pulverlakkert, beregnes et tillegg på 25 % av pris eks. mva. for fargene sort og hvit. For andre fargealternativ beregnes et fargeskifttillegg. Fargeskifttillegg kr. 2450,- eks.mva. Artikkel nr: 559010.

NB! Fargeskift tillegget kommer i tillegg til påslag på 25% for pulverlakkering.

Leveringstid

Standardprodukter sendes normalt i løpet av 1 uke. Perforerte plater lagerføres ikke og har leveringstid på 14 dager.

Frakt

Prisene gjelder fritt lastet vårt lager på Kleive, evt frakt kommer i tillegg.

Transportskader / manko

Ved skade eller manko på forsendelse, må dette anmerkes på fraktbrev ved mottak av varene. Avsender skal varsles omgående ved skade eller manko ved mottak.

Betalingsbetingelser

Pr 14 dager netto.
Ekspedisjonsgebyr kr 120,- eks.mva. (150,-inkl.mva.) tilkommer ordrer utført av salgskontor.
Ved bestilling i nettbutikk utgår dette gebyret (Art. 990830).
Se www.nettbutikk.midthaug.no.

Priser

Se egen prisliste.

Ordrekontor

Tlf. 71 20 15 00, salg@midthaug.no
Se også vår nettbutikk på www.midthaug.no
www.nettbutikk.midthaug.no.

Standardprodukter fra Midthaug



Om Midthaug

Brødrene Midthaug AS er en entreprenør og produsent av trapper, rekkverk, balkonger og fasader. I mer enn 70 år har Midthaug vært leverandør av kvalitetsprodukter til det norske markedet. I disse årene har vi i Midthaug og våre ansatte vært en viktig samarbeidspartner og støttespiller i vår kommune. Vårt mål er fornøyde kunder, men også å være en langsiktig arbeidsgiver og ansvarlig samfunnsaktør.

Vår fabrikk og hovedkontor ligger på Kleive i Molde kommune. Fabrikken har utviklet seg i takt med økonomi og teknologi. Godt og bærekraftig miljø både for ansatte og omgivelser står i fokus. Lengre levetid for våre produkter er en del av vårt fremtidsbilde.

Kvalitet

Midthaugs kvalitetssystem er sertifisert i henhold til ISO 9001:2008. Vi har stor fokus på kvalitet i hele prosessen – fra anbudsforespørsel til ferdig produkt. Vi har som mål å dokumentere dette gjennom kontinuerlig produktkvalitet og samtidig ha fokus på helse, miljø og sikkerhet for alle våre produkter og virksomheter.

Overflatebehandling

Alle våre stålprodukter for utendørs bruk blir varmforzinket i henhold til NS-EN ISO 1461.



Bruksområder

Midthaug pulverlakkert varmforzinket stål egner seg til bruk i miljøer tilsvarende korrosjonsklasse CX - Extreme i henhold til NS-EN ISO 12944-2:1999.

Stål

I vårt produktsortiment bruker vi alltid kvalitetsstål levert av nordiske produsenter. Ubehandlet stål blir bearbeidet i vår produksjon av dyktige fagfolk og en topp moderne maskinpark. Stålet blir laserskåret knekket, slyngrenset og robotsveist, og der det kreves, blir produktet sveist manuelt – fortsatt med den største grad av nøyaktighet.

 Nordisk stål

Pulverlakkering

Med et av Skandinavias mest moderne pulverlakkianlegg, utfører vi all pulverlakkbehandling på egne stål- og aluminiumsprodukter. Et 8-trinns forbehandlingsprogram gir en førsteklasses pulverlakkfinish som gjør overflaten motstandsdyktig mot sol, regn, vind og kulde.

Flaggstenger

Flaggstengene er produsert i stål, varmforzinket og pulverlakkert hvit RAL 9016. Dette gir vedlikeholdsfrie flaggstenger med lang levetid. Midthaug har produsert flaggstenger i over 50 år, og har kunnskap til hvilke krav det settes til flaggstenger for norske forhold. Det er utarbeidet egen, komplett monteringsanvisning for alle våre flaggstangmodeller.



Flaggstang

Varmforzinket og pulverlakkert hvit (RAL9016G70)

Art. nr.	NOBB nr.	Høyde	Vekt: (kg)
420104	23370604	4,0 m	16,0
420105	23370729	5,0 m	19,0
420106	23370737	6,0 m	21,0
420107	23370745	7,0 m	30,0
420108	23370752	8,0 m	35,0
420109	23370760	9,0 m	45,0
420110	23370778	10,0 m	50,0
420111	23370786	11,0 m	64,0
420112	23370794	12,0 m	70,0
420113	23370802	13,0 m	89,0
420114	23370810	14,0 m	95,0
420115	23370828	15,0 m	124,0
420116	23370836	16,0 m	138,0
420118	23370844	<i>Bestillingsvare</i> 18,0 m	145,0
420120	23370851	<i>Bestillingsvare</i> 20,0 m	160,0

Prisene for alle flaggstenger er inkludert kule og line. Fot kommer i tillegg, se tabell under.

Fot til flaggstang

Varmforzinket og pulverlakkert hvit (RAL9016G70)

Art. nr.	NOBB nr.	Fottype	Høyde Flaggstang	Vekt: (kg)
430820	23370869	For nedstøping	4 - 8 m	13,0
430830	23370877	For nedstøping	9 - 10 m	29,0
430850	23370885	For nedstøping	11 - 12 m	35,0
430860	23370893	For nedstøping	13 - 14 m	35,0
430870	23370901	For nedstøping	15 - 16 m	75,0
430880	27725381	For nedstøping <i>Bestillingsvare</i>	18 - 20 m	88,0
431820	23370919	Fjellfot inkl. festepakke	4 - 8 m	14,0
431830	23370927	Fjellfot inkl. festepakke	9 - 10 m	25,0
431850	23370935	Fjellfot inkl. festepakke	11 - 12 m	33,0
431860	23370943	Fjellfot inkl. festepakke	13 - 14 m	33,0

Flaggstenger med fast fotplate (trekantet),

Varmforzinket og pulverlakkert hvit (RAL9016G70)

Art. nr.	NOBB nr.	Høyde	Vekt:(kg)
420204	23370950	4,0 m	15,0
420205	23370968	5,0 m	17,7
420206	23370976	6,0 m	22,5

Bolter, line og kule er inkludert.



Art. nr. 67986
Festepakke fjellfot for flaggstang



Art. nr. 420204
Flaggstang med
fast fotplate



Art. nr. 431820
Fjellfot inkludert
festepakke



Art. nr. 430820
Fot for nedstøping

Flaggstenger



Deler flaggstenger

Art. nr.	NOBB nr.	Merknad	Vekt:(kg)
67986	23371024	Festepakke fjellfot for flaggstang	4,0
423005	23371057	Veggfester rett for flaggstang fra 4 meter til og med 8 meter	5,4
423006	23371065	Veggfester skrådd for flaggstang fra 4 meter til og med 8 meter	5,0
423007	23371073	Balkongfeste til flaggstang fra 4 meter til og med 8 meter	4,0
423002	23371032	Boring av flaggstang u/bolter	
423003	23371040	Boring av flaggstang m/bolter inntil M 20 x 250	

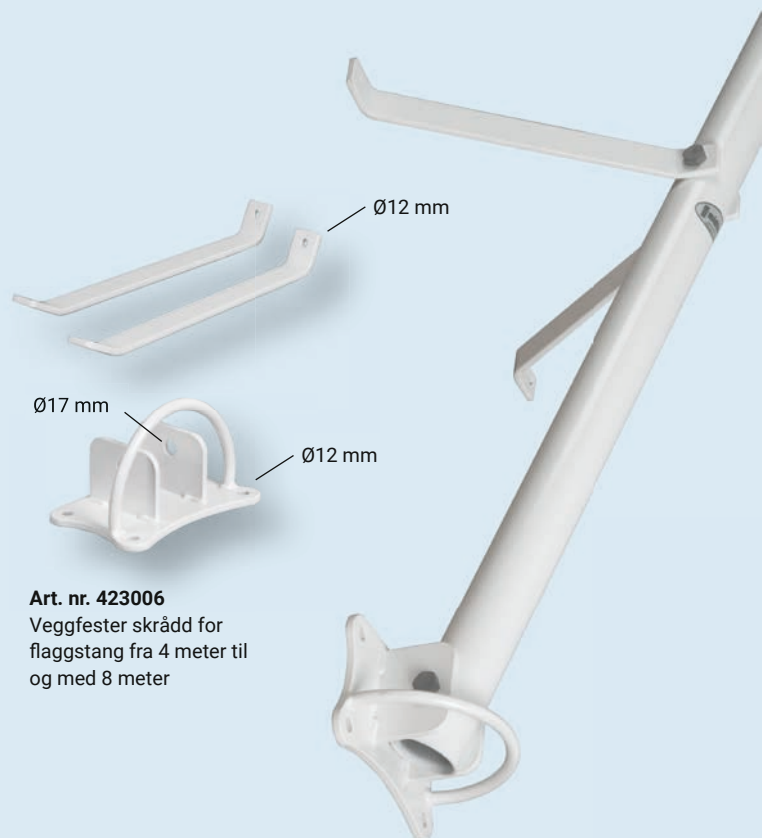

Art. nr. 423006
Veggfester skrådd for flaggstang fra 4 meter til og med 8 meter

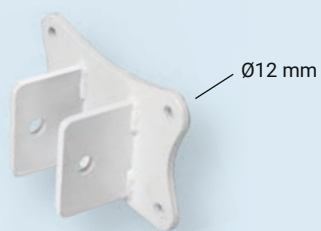

Art. nr. 423005
Veggfester rett for flaggstang fra 4 meter til og med 8 meter

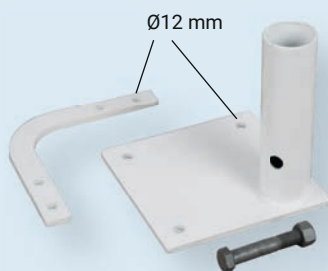

Art. nr. 423007
Balkongfeste til flaggstang fra 4 meter til og med 8 meter

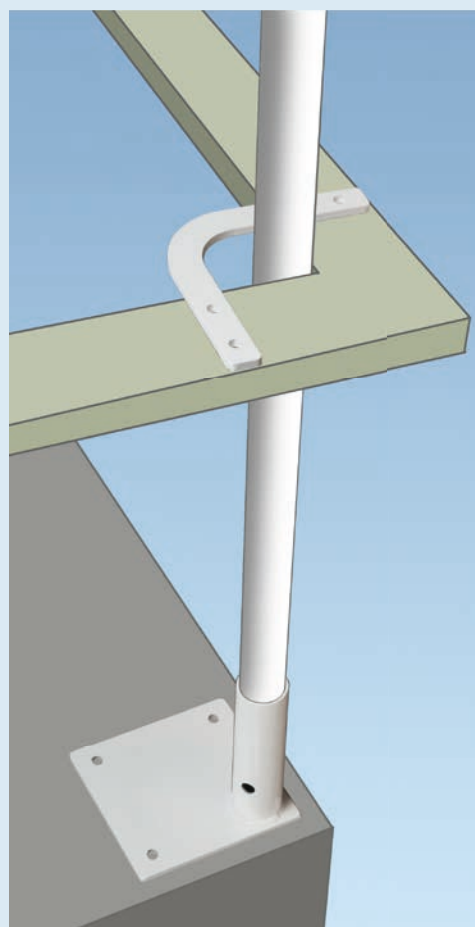

Flaggstenger

Deler flaggstenger

Art. nr.	NOBB nr.	Merknad	Vekt:(kg)
813136	60072108	Flaggstangkule 135/43 mm. RIX	0,3
813135	23371115	Flaggstangkule 135/51 mm. RIX	0,3
813150	23371123	Flaggstangkule 150/51 mm. RIX	0,3
813302	27727791	Pollert/kryssholt	0,2
813303	27727775	Hurtigkobling mellom flaggstangline og flagg, plastkroker	0,1
813304	27727783	Utforing flaggstangkule, Ø44,5 - Ø51 mm	0,3
813100	27727809	Sokkel til RIX-kule	0,1
813301	23371164	Flaggstangline, pris pr. meter	0,1
8133011	50674362	Bunt med snor til flaggstang, 100 m	2,0



Art. nr. 813150
Flaggstangkule
150 mm. RIX

Innvendig
Ø51 mm



Art. nr. 813302
Pollert / Kryssholt



Art. nr. 813303
Hurtigkobling mellom
flaggstangline og flagg,
plastkroker



Art. nr. 8133011
Bunt med snor til flaggstang, 100 m

Art. nr. 813301
Flaggstangline, pris pr. meter



Art. nr. 813136
Flaggstangkule
RIX 135/43 mm.

Innvendig
Ø43 mm



Art. nr. 813304
Utforing

Innvendig
Ø44,5 mm
Utvendig
Ø51 mm

Art. nr. 813100
Sokkel

Innvendig
Ø51 mm



Art. nr. 813135
Flaggstangkule
135 mm. RIX

Innvendig
Ø51 mm

Art. nr. 813304
Påmontert

Art. nr. 813100
Sokkel til RIX-kule

Innvendig
Ø51 mm

Flaggstenger

Flaggstenger: Fot- og rørdimensjoner

<----- TOPP ----- Rørdimensjoner utvendig diameter ----- BUNN ----->															
Lengde stang	42,4	51	57	70	82,5	95	108	127	152,4	168,3	Fotdimensjoner	Høyde fot	Lengde nedstøping	Senter H: c/c	Kule
4	1,5		1,5	1,0							40-70-40-4 mm	1,20 m	0,35-0,40 m	0,7 m	AME 120
5	2,0		2,0	1,0							40-70-40-4 mm	1,20 m	0,35-0,40 m	0,7 m	AME 120
6	2,0		2,0	2,0							40-70-40-4 mm	1,20 m	0,35-0,40 m	0,7 m	AME 120
7		2,0	2,3	*3,0							40-70-40-4 mm	1,20 m	0,35-0,40 m	0,7 m	RIX 135
8		2,0	2,3	*4,0							40-70-40-4 mm	1,20 m	0,35-0,40 m	0,7 m	RIX 135
9		2,0	2,3	*2,0	3,0						UNP - 80 mm	1,65 m	0,45-0,50 m	1,0 m	RIX 135
10		2,0	2,3	*3,0	3,0						UNP - 80 mm	1,65 m	0,45-0,50 m	1,0 m	RIX 135
11		1,2	2,0	2,0	*3,0	3,0					UNP - 100 mm	1,85 m	0,45-0,50 m	1,2 m	RIX 150
12		1,2	2,0	3,0	*3,0	3,0					UNP - 100 mm	1,85 m	0,45-0,50 m	1,2 m	RIX 150
13		1,5	2,0	*2,0	2,0	*3,0	3,0				UNP - 100 mm	1,85 m	0,45-0,50 m	1,2 m	RIX 150
14		1,5	2,0	*2,0	3,0	*3,0	3,0				UNP - 100 mm	1,85 m	0,45-0,50 m	1,2 m	RIX 150
15		1,2	1,5	2,0	*2,0	3,0	*3,0	3,0			UNP - 120 mm	2,40 m	0,50-0,60 m	1,6 m	RIX 150
16		1,2	1,5	2,0	*3,0	3,0	*3,0	3,0			UNP - 120 mm	2,40 m	0,50-0,60 m	1,6 m	RIX 150
18		1,0	1,5	2,0	*2,0	3,0	*3,0	3,0	*2,0	2,5	UNP - 160 mm	2,40 m	0,50-0,60 m	1,6 m	RIX 150
20		1,0	1,5	2,0	*2,0	3,0	*3,0	3,0	*3,0	3,0	UNP - 160 mm	2,40 m	0,50-0,60 m	1,6 m	RIX 150
Flaggstenger med fast fotplate															
4	1,5		1,5	1,0											AME 120
5	2,0		2,0	1,0											AME 120
6	2,0		2,0	2,0											AME 120

* Stengene er delt på dette punktet for enklere transport.

Norske flagg og vimpler

Produsert av polyester i 165 grams kvalitet

Art. nr.	NOBB nr.		Til flaggstang-høyde	Vekt:(kg)	
811125	23370646	Flagg	125 cm	4 m	0,3
811150	23371172	Flagg	150 cm	5 m	0,3
811175	23371347	Flagg	175 cm	6-7 m	0,3
811200	23371354	Flagg	200 cm	7-8 m	0,2
811250	23371362	Flagg	250 cm	8-9 m	1,0
811300	23371370	Flagg	300 cm	10-11 m	0,3
811350	23371388	Flagg	350 cm	12-13 m	0,3
811400	23371396	Flagg	400 cm	14-15 m	0,3
811450	23371404	Flagg	450 cm	16-20 m	0,4
812150	23371412	Vimpel	150 cm	4-5 m	0,3
812200	23371420	Vimpel	200 cm	6-7 m	0,3
812250	23371438	Vimpel	250 cm	7-8 m	0,3
812300	23371446	Vimpel	300 cm	8-9 m	0,4
812350	23371453	Vimpel	350 cm	10-11 m	0,3
812400	23371461	Vimpel	400 cm	12-13 m	0,4
812450	23371479	Vimpel	450 cm	14-15 m	0,4

* Mål oppgitt er kun en anbefaling fra Brødrene Midthaug!



Art. nr. 811150 Flagg



Art. nr. 812150 Vimpel

Flaggtid

Flagget heises i månedene mars-oktober kl. 08.00, i månedene november-februar kl. 09.00. Flagget fires ved solnedgang, dog senest kl. 21.00. I Nordland, Troms, Finmark, på Svalbard og Jan Mayen heises flagget i månedene november-februar kl. 10.00 og fires kl. 15.00. For flagging med private flaggstenger er det ikke utferdiget flaggregler, men det er vanlig at man følger de offisielle flaggreglene.

Alminnelige regler

Ved dødsfall flagges det på halv stang døds- og begravelsesdagen. Flagget heises først til topps og fires så ned på en tredjedel av stangens lengde. Når jordfestelsen har funnet sted, heises flagget til topps (og fires til vanlig tid). Det norske flagget må alltid behandles med den aktelse og ærbødighet vi skylder vårt nasjonalsymbol. Det skal aldri berøre jorden eller slepe vannet, og må heller ikke tjene som underlag eller bakgrunn for noe. Ved bruk til dekorasjon skal flagget henge fritt. Et falmet og slitt flagg bør fornyes, da det ikke er verdig som nasjonalt symbol. Når det kasseres, skal flagget brennes eller sprettes opp langs sømmene så de nasjonale farger skilles.

Offentlige flaggdager

1. januar	Nyttårsdag
21. januar	H.K.H Kronprinsesse Ingrid Alexandra
6. februar	Samefolkets dag
21. februar	H.M. Kong Harald V
	1. påskedag
1. mai	Offentlig høytidsdag
8. mai	Frigjøringsdagen 1945
17. mai	Grunnlovsdagen
	1. pinsedag
7. juni	Unionsoppløsningen 1905
4. juli	H.M Dronning Sonja
20. juli	H.K.H. Kronprins Haakon Magnus
29. juli	Olsokdagen
19. august	H.K.H. Kronprinsesse Mette-Marit
25. desember	1. juledag

Valgdager ved stortingsvalg

Størrelsesforhold

– hus, flaggstenger og flagg

Tabellen nedenfor viser størrelsesforhold mellom hus/flaggstenger og flagg. Denne er kun ment som en veiledning, da forhold som beliggenhet og terreng ikke er tatt hensyn til.

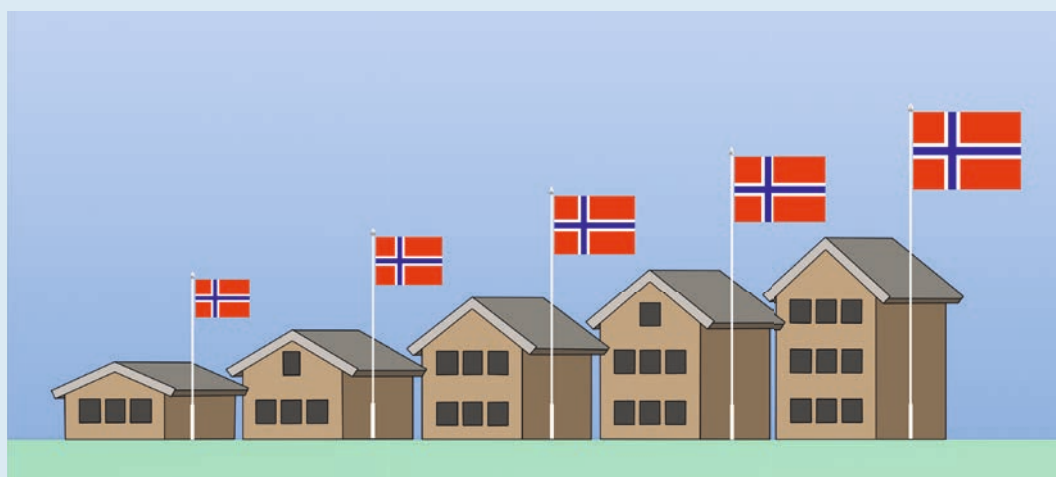

Lengde flaggstang (m):	5	6 og 7	8	9	10 og 11	12 og 13	14 og 15	16
Lengde over mønet ca (m):	1,5	1,5	1,5-2,0	2,0-2,5	2,5	3,0	3,0-3,5	3,5-4,0
Flaggstørrelse ca (m):	1,5	1,75-2,0	2,0-2,5	2,5	3,0	3,5	4,0	4,5
Vimpel størrelse ca (m):	1,5	2,0	2,5-3,0	3,0	3,5-4,0	4,0	4,0-4,5	4,5-5,0

Midthaug sykkelstativ

Midthaug sykkelstativ i varmforzinket stål leveres som standard i pulverlakkert grå (RAL 7024SHR). På forespørsel kan stativet lakeres i andre farger, mot pristillegg.

Sykkelstativet er meget funksjonelt, og er fleksibelt med individuell regulering av vinkel. Om ønskelig kan sykkelstativet veggmonteres, og muligheten for å skjøte på ekstra moduler er enkel. Passer til de fleste sykler med dekkbredde opp til 56 mm, dvs. de fleste dekkbredder.

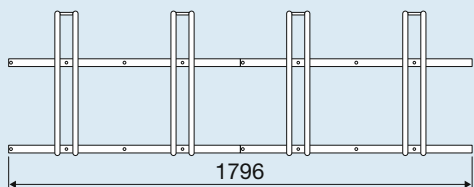

Stativ for 4 sykler, vekt 16,8 kg

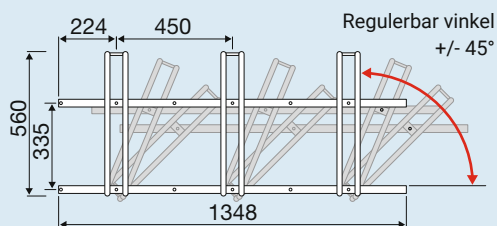

Stativ for 3 sykler, vekt 12,6 kg

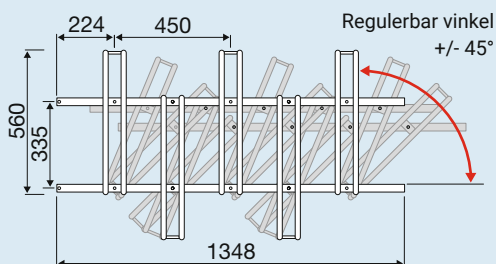

Stativ for 3 + 2 sykler, vekt 16 kg

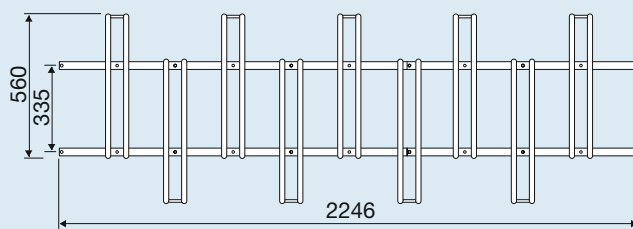

Stativ for 5 + 4 sykler, vekt 27,8 kg

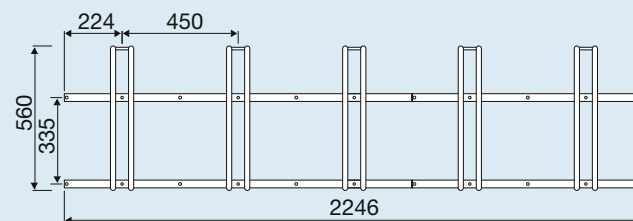

Stativ for 5 sykler, vekt 21 kg

Midthaug sykkelstativ

Varmforzinket og pulverlakkert grå RAL 7024SHR

Art. nr.	NOBB nr.	Type	Moduler	Vekt:(kg)
510312	27727759	For 2 sykler L= 920		5,6
510313	23370703	For 3 sykler L= 1370		8,5
510314	23372402	For 4 sykler	2 + 2	11,3
510315	23372410	For 5 sykler	2 + 3	14,1
510316	50714894	For 6 sykler	3 + 3	16,9
510310	27727767	Ekstra Bøyle		1,7

Art. nr. 510310
Ekstra Bøyle

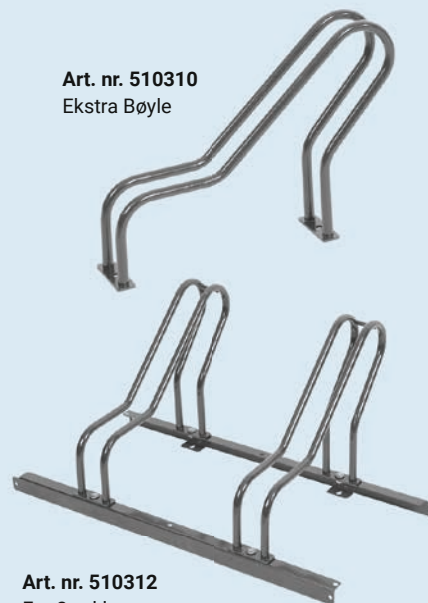

Art. nr. 510312
For 2 sykler

Art. nr. 510313
For 3 sykler

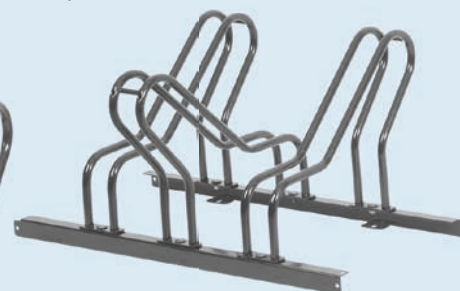

Art. nr. 510314
For 4 sykler



Art. nr. 510312 / Art. nr. 510310
For 2 sykler med ekstra bøyle

Art. nr. 510315
For 5 sykler

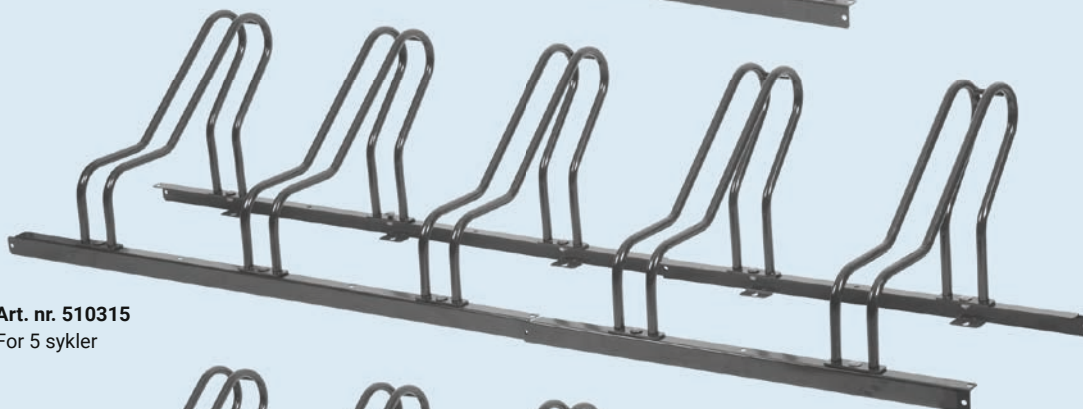

Art. nr. 510316
For 6 sykler

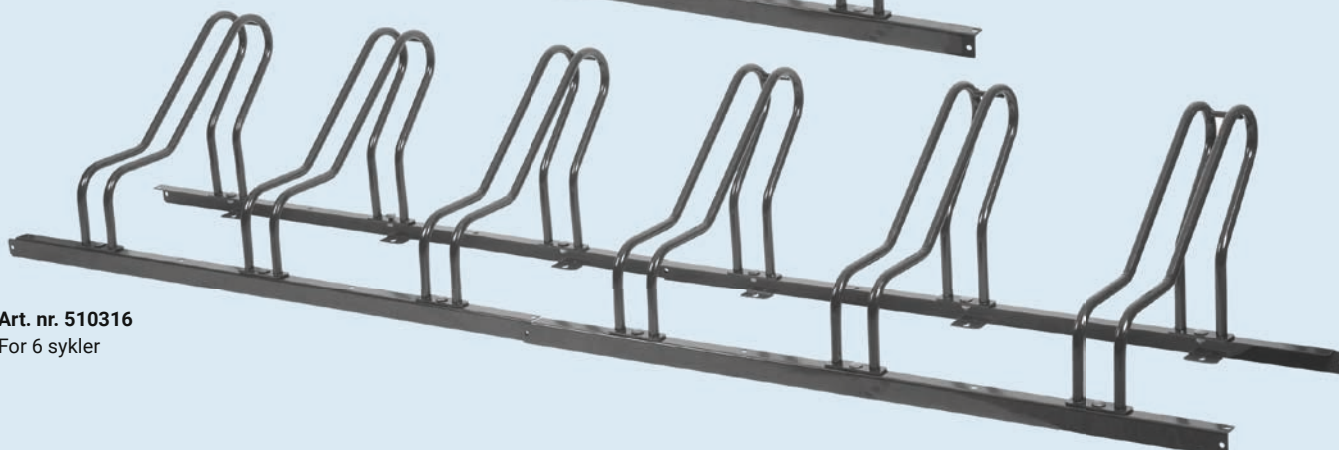

Hamre sykkelstativ

Hamre sykkelstativ er et solid og moderne stativ som gir god støtte for opptil 3 sykler.

Stativet leveres med fotplate for innfestning mot ferdig fundament.

Som standard leveres stativet i varmforzinket stål, eller varmforzinket og pulverlakkert i en av våre standard farger: Mørk grå (RAL7016), sort (RAL9005) og hvit (RAL9010).

Hamre sykkelstativ

Varmforzinket og pulverlakkert i en av våre standardfarger

Art. nr.	NOBB nr.		Vekt:(kg)
510410	57385345	Varmforzinket	13,8
510411	57385353	Mørk Grå (RAL7016)	13,8
510412	57385364	Sort (RAL9005)	13,8
510413	57385372	Hvit (RAL9010)	13,8

* Kan lakeres i andre farger mot tillegg i prisen. Kontakt oss, eller se utbrett på side 2



Tak av glass i stålramme for montering til vegg ved inngangspartier. Både den solide utførelsen og overflatebehandlingen er tilpasset de mest krevende norske forhold.

Våre baldakintak er tilpasset en moderne byggestil og praktisk bruk av boligen.

Produktet består av:

- Ramme laserskåret av plater og profiler i stål.
- Strekkstag 45 grader mot vegg.
- Stål i varmforsinket og evt. pulverlakkert overflate.
- Herdet og laminert klart glass 12,76 mm.
- Vannrenne av hulprofil 60x40x3 mm i front.
- Kjetting ned til bakken i en ende av renne.

Til sammen gir dette en solid og sikker utførelse for lang holdbarhet med lang levetid og minimalt vedlikehold under norske forhold.

Leveres som standard i dybde 0.9 m og 1.2 m. Begge i breddene 1.2 m, 2.4 m og 3.6 m.

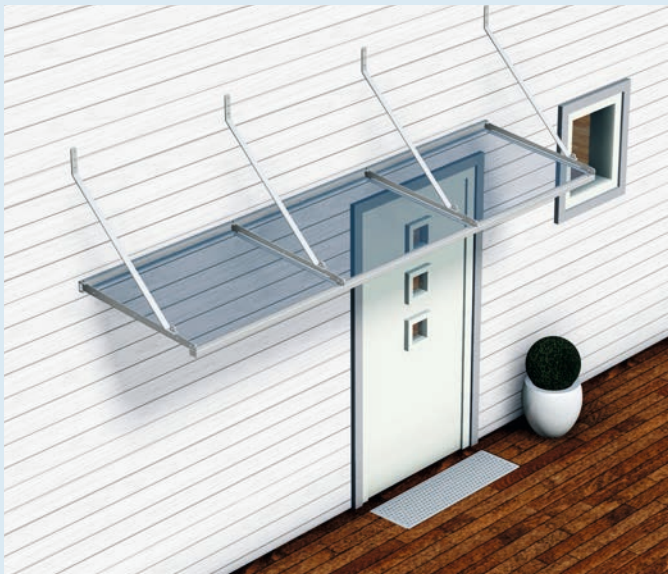

Baldakintak
Varmforzinket

Art. nr.	NOBB nr.	Bredde	Dybde	Vekt:(kg)
69380	60894879	1,2 m	0,9 m	60,0
69381	60894880	2,4 m	0,9 m	120,0
69382	60894881	3,6 m	0,9 m	190,0
69383	60894882	1,2 m	1,2 m	70,0
69384	60894883	2,4 m	1,2 m	140,0
69385	60894884	3,6 m	1,2 m	200,0

Baldakintak

Varmforzinket og pulverlakkert i mørk grå (RAL 7016SHR)

Art. nr.	NOBB nr.	Bredde	Dybde	Vekt:(kg)
69745	60894890	1,2 m	0,9 m	60,0
69762	60894896	2,4 m	0,9 m	120,0
69775	60894902	3,6 m	0,9 m	190,0
69751	60894893	1,2 m	1,2 m	70,0
69768	60894899	2,4 m	1,2 m	140,0
69781	60894905	3,6 m	1,2 m	200,0

Baldakintak

Varmforzinket og pulverlakkert i hvit (RAL 9010SHR)

Art. nr.	NOBB nr.	Bredde	Dybde	Vekt:(kg)
69743	60894889	1,2 m	0,9 m	60,0
69760	60894895	2,4 m	0,9 m	120,0
69773	60894901	3,6 m	0,9 m	190,0
69749	60894892	1,2 m	1,2 m	70,0
69766	60894898	2,4 m	1,2 m	140,0
69779	60894904	3,6 m	1,2 m	200,0

Baldakintak

Varmforzinket og pulverlakkert i sort (RAL 9005SHR)

Art. nr.	NOBB nr.	Bredde	Dybde	Vekt:(kg)
69741	60894888	1,2 m	0,9 m	60,0
69758	60894894	2,4 m	0,9 m	120,0
69771	60894900	3,6 m	0,9 m	190,0
69747	60894891	1,2 m	1,2 m	70,0
69764	60894897	2,4 m	1,2 m	140,0
69777	60894903	3,6 m	1,2 m	200,0

Fotskraperist

Fotskraperist er et enkelt og nyttig produkt for alle som skal bygge terrasse, utendørs trapp eller platting i impregnert treverk. Like aktuelt for den profesjonelle husbygger som for selvbyggeren. Utviklet spesielt for innfelling mellom terrassebord.

- Dybde 360 mm, som tilsvarer bredden på tre stk 120 mm terrassebord.
- Bredder 600- og 1200 mm, slik at de hviler på hhv. 2 eller 3 dragere.
- Oppkragede hull med riflet kant for sklissikkerhet.
- Varmforzinket stål for minimalt vedlikehold og lang levetid.

Fotskraperist Perforeert plate Varmforzinket

Art. nr.	NOBB nr.		Vekt:(kg)
52424	50667975	600 x 360 mm	5,4
52425	50674941	1200 x 360 mm	10,8



Fotskraperister Strekkmetall
Varmforzinket

Art. nr.	NOBB nr.		Vekt:(kg)
101050	23370679	752 x 500 x 40 mm	11,5
102050	23659972	1012 x 500 x 40 mm	14,5
102075	23659980	1012 x 750 x 50 mm	23,5
102100	23659998	1012 x 1000 x 50 mm	29,0
103075	23660012	1212 x 750 x 50 mm	26,3
103100	23660004	1212 x 1000 x 50 mm	32,3

L-jernsfot Til fotskraperister
Varmforzinket

Art. nr.	NOBB nr.	Enhet	Høyde inkl. rist (50 mm)	Vekt:(kg)
128212	27727841	pr. stk.	120 mm	0,5
128214	27727858	pr. stk.	140 mm	0,5
128216	27727866	pr. stk.	160 mm	0,5
128218	27727874	pr. stk.	180 mm	0,5
128220	27727882	pr. stk.	200 mm	0,5
128222	27727890	pr. stk.	220 mm	0,5

Ved 50 mm bærestål på rist vil høyden være lik tabell over.
Ved 40 mm bærestål på rist vil høyde være 10 mm mindre enn tabell over.

Høyder utover dette må spesiallages.

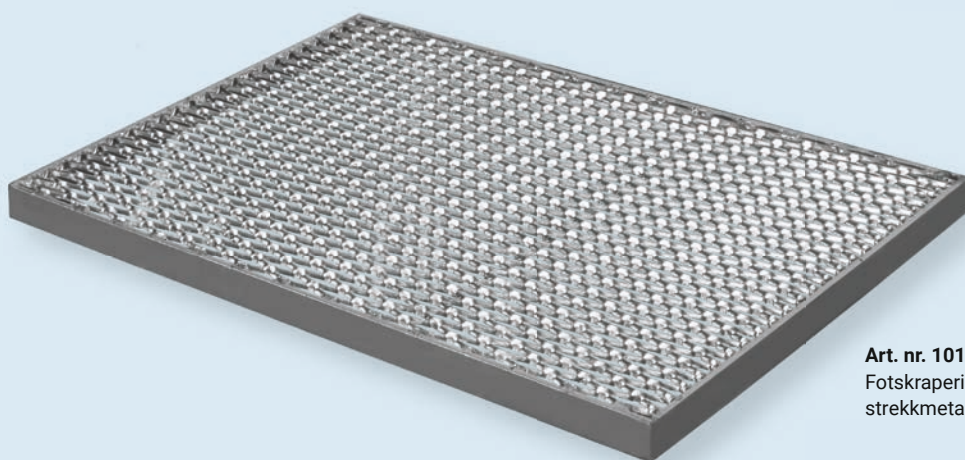

Art. nr. 101050
Fotskraperist med
strekkmetall

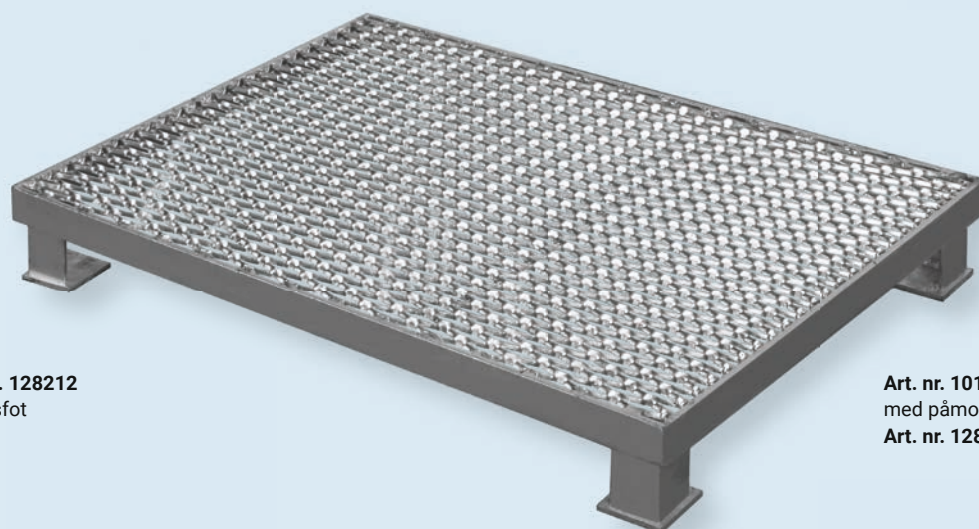

Art. nr. 128212
L-jernsfot

Art. nr. 101050
med påmontert
Art. nr. 128212 x 4

Dreneringsrenne

Dreneringsrenne for nedstøpning med kjøresterk gitterrist i varmforzinket stål.

Sett sammen din egen lengde ved å kombinere startsettet med påbygningssettene. Rammene leveres med påsveist armeringsjern, som gir god forankring i betongen.

Ved skjøting av renner bør det benyttes fugelim, slik at rennen blir helt tett.

Dreneringsrenne Varmforzinket

Art. nr.	NOBB nr.	Type	Vekt:(kg)
48528	57294474	Startpakke, 1 meter	41,5
48529	57294485	Påbyggspakke, 1 meter	38,4
48530	57294493	Påbyggspakke, 2 meter	73,9
60523	57294504	T-koblingspakke, 1 meter	38,8
68432	N/A	Fugelim til renne	0,5

TEKNISK BESKRIVELSE:

Gitterrist: 1000 x 310 x 50 mm

Punktlast: 1500 kg

Diameter avløpsstuss: Ø 108 mm

Høyde renne: 164 mm

Høyde sandfang: 225 mm

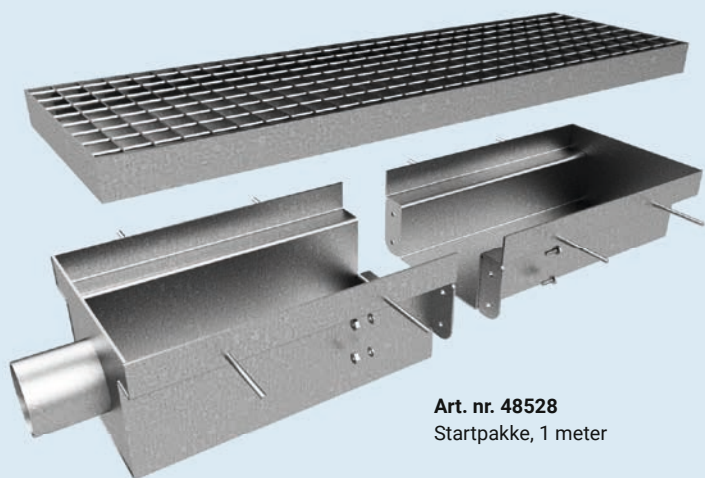

Art. nr. 48528
Startpakke, 1 meter

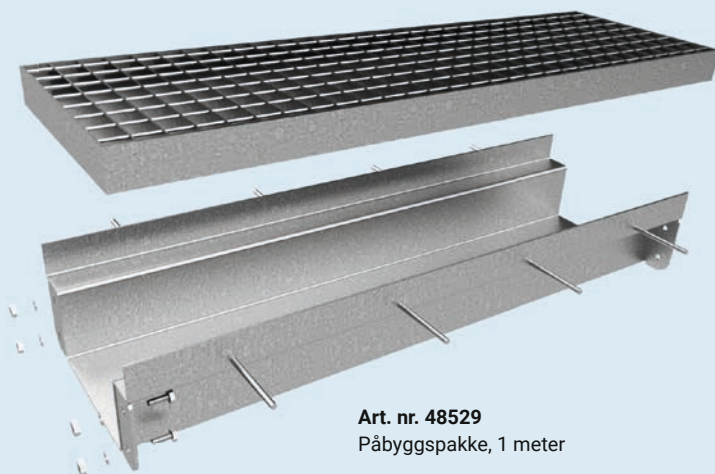

Art. nr. 48529
Påbyggspakke, 1 meter

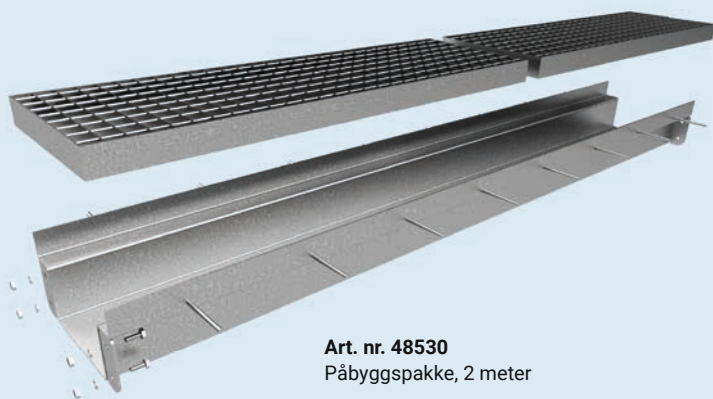

Art. nr. 48530
Påbyggspakke, 2 meter

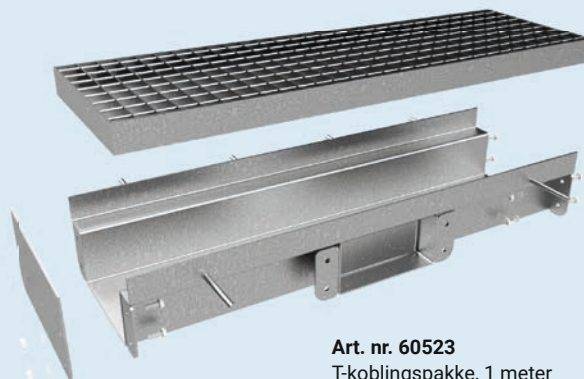

Art. nr. 60523
T-koblingspakke, 1 meter

Trinn og repos tilbys med strekkmetall maskelengde 52 mm x bredde 22 mm og tykkelse 3 mm (lysåpning ca. 33,5 x 15,5 mm). Strekkmetall gir et mindre «industrielt» uttrykk enn gittertrinn, og egner seg godt til utendørs bruk for flere bruksområder.

Strekkmetall er meget slitesterkt, slipper snø og smuss godt gjennom og er sklisikkert i gangretningen. Leveres som standard i varmforzinket utførelse. Tilbys også i pulverlakkert utførelse i korrosjonsklasse CX.

Brødrene Midthaug er Norges eneste produsent av strekkmetall. Vi tilbyr et bredt spekter utførelser til bruk i fasader, himlinger, industri, bygg og landbruk m.m.



Trappeløsninger Strekkmetall, varmforzinket

Høyde (H):	antall trinn	Repos dybde (D):	Trappebredde 92,5 cm		
			Art.nr.	NOBB nr.	Vekt:(kg)
36 cm	1	u/repos	101111	50674377	15,0
54 cm	2	u/repos	101112	50674381	26,0
72 cm	3	u/repos	101113	50732583	37,0
90 cm	4	u/repos	101114	50674396	48,5
108 cm	5	u/repos	101115	50674400	60,0
126 cm	6	u/repos	101116	50674415	70,9
144 cm	7	u/repos	101117	50674426	82,0

Trappeløsninger Strekkmetall, varmforzinket

Høyde (H):	antall trinn	Repos dybde (D):	Trappebredde 102,5 cm		
			Art.nr.	NOBB nr.	Vekt:(kg)
36 cm	1	u/repos	102101	23685761	15,0
54 cm	2	u/repos	102102	23685779	26,0
72 cm	3	u/repos	102103	23685787	39,0
90 cm	4	u/repos	102104	23685795	50,0
108 cm	5	u/repos	102105	23685803	63,0
126 cm	6	u/repos	102106	23685811	75,0
144 cm	7	u/repos	102107	23685829	87,0
36 cm	1	75 cm	102201	23685837	38,0
54 cm	2	75 cm	102202	23685845	50,0
72 cm	3	75 cm	102203	23685852	62,0
90 cm	4	75 cm	102204	23685860	74,0
108 cm	5	75 cm	102205	23685878	86,0
126 cm	6	75 cm	102206	23685886	98,0
144 cm	7	75 cm	102207	23685894	110,0
36 cm	1	100 cm	102301	23685902	44,0
54 cm	2	100 cm	102302	23685910	56,0
72 cm	3	100 cm	102303	23685928	68,0
90 cm	4	100 cm	102304	23685936	80,0
108 cm	5	100 cm	102305	23685944	92,0
126 cm	6	100 cm	102306	23685951	104,0
144 cm	7	100 cm	102307	23685969	116,0
36 cm	1	120 cm	102401	23685985	49,0
54 cm	2	120 cm	102402	23685993	61,0
72 cm	3	120 cm	102403	23686009	73,0
90 cm	4	120 cm	102404	23686017	85,0
108 cm	5	120 cm	102405	23686025	97,0
126 cm	6	120 cm	102406	23686033	109,0
144 cm	7	120 cm	102407	23686041	122,0
36 cm	1	150 cm	102501	23686058	61,0
54 cm	2	150 cm	102502	23686066	73,0
72 cm	3	150 cm	102503	23686074	85,0
90 cm	4	150 cm	102504	23686082	97,0
108 cm	5	150 cm	102505	23686090	109,0
126 cm	6	150 cm	102506	23686108	121,0
144 cm	7	150 cm	102507	23686116	133,0

Priser inkluderer varmforzinking. Ønskes pulverlakkert utførelse, se informasjon på side 2 (utbrettside).

Trappeløsninger – Strekkmetall

Trappeløsninger Strekkmetall Varmforzinket

Høyde (H):	antall trinn	Repos dybde (D):	Trappebredde 122,5 cm		
			Art.nr.	NOBB nr.	Vekt:(kg)
36 cm	1	u/repos	103101	23686124	16,0
54 cm	2	u/repos	103102	23686132	30,0
72 cm	3	u/repos	103103	23686140	43,0
90 cm	4	u/repos	103104	23686157	57,0
108 cm	5	u/repos	103105	23686165	71,0
126 cm	6	u/repos	103106	23686173	84,0
144 cm	7	u/repos	103107	23686181	98,0
36 cm	1	75 cm	103201	23686199	44,0
54 cm	2	75 cm	103202	23686207	57,0
72 cm	3	75 cm	103203	23686215	71,0
90 cm	4	75 cm	103204	23686223	84,0
108 cm	5	75 cm	103205	23686231	98,0
126 cm	6	75 cm	103206	23686249	112,0
144 cm	7	75 cm	103207	23686256	125,0
36 cm	1	100 cm	103301	23686272	49,0
54 cm	2	100 cm	103302	23686280	62,0
72 cm	3	100 cm	103303	23686298	76,0
90 cm	4	100 cm	103304	23686306	90,0
108 cm	5	100 cm	103305	23686314	103,0
126 cm	6	100 cm	103306	23686322	117,0
144 cm	7	100 cm	103307	23686330	131,0
36 cm	1	120 cm	103401	23686348	57,0
54 cm	2	120 cm	103402	23686355	70,0
72 cm	3	120 cm	103403	23686363	84,0
90 cm	4	120 cm	103404	23686371	98,0
108 cm	5	120 cm	103405	23686389	111,0
126 cm	6	120 cm	103406	23686397	125,0
144 cm	7	120 cm	103407	23686405	139,0
36 cm	1	150 cm	103501	23686413	71,0
54 cm	2	150 cm	103502	23686421	84,0
72 cm	3	150 cm	103503	23686439	98,0
90 cm	4	150 cm	103504	23686447	112,0
108 cm	5	150 cm	103505	23686454	125,0
126 cm	6	150 cm	103506	23686462	139,0
144 cm	7	150 cm	103507	23686470	153,0

Trappeløsninger Strekkmetall Varmforzinket

Høyde (H):	antall trinn	Repos dybde (D):	Trappebredde 152,2 cm		
			Art. nr.	NOBB nr.	Vekt:(kg)
36 cm	1	u/repos	104101	23686488	20,0
54 cm	2	u/repos	104102	23686496	38,0
72 cm	3	u/repos	104103	23686504	55,0
90 cm	4	u/repos	104104	23686512	73,0
108 cm	5	u/repos	104105	23686520	91,0
126 cm	6	u/repos	104106	23686538	108,0
144 cm	7	u/repos	104107	23686546	126,0
36 cm	1	75 cm	104201	23686553	57,0
54 cm	2	75 cm	104202	23686561	74,0
72 cm	3	75 cm	104203	23686579	92,0
90 cm	4	75 cm	104204	23686587	110,0
108 cm	5	75 cm	104205	23686595	127,0
126 cm	6	75 cm	104206	23686603	145,0
144 cm	7	75 cm	104207	23686611	163,0
36 cm	1	100 cm	104301	23686629	66,0
54 cm	2	100 cm	104302	23686637	84,0
72 cm	3	100 cm	104303	23686645	101,0
90 cm	4	100 cm	104304	23686652	119,0
108 cm	5	100 cm	104305	23686660	137,0
126 cm	6	100 cm	104306	23686678	154,0
144 cm	7	100 cm	104307	23686686	172,0
36 cm	1	120 cm	104401	23686694	74,0
54 cm	2	120 cm	104402	23686702	92,0
72 cm	3	120 cm	104403	23686710	109,0
90 cm	4	120 cm	104404	23706617	127,0
108 cm	5	120 cm	104405	23712821	145,0
126 cm	6	120 cm	104406	23712839	162,0
144 cm	7	120 cm	104407	23712847	180,0
36 cm	1	150 cm	104501	23712862	85,0
54 cm	2	150 cm	104502	23712870	103,0
72 cm	3	150 cm	104503	23712888	120,0
90 cm	4	150 cm	104504	23712896	138,0
108 cm	5	150 cm	104505	23712904	156,0
126 cm	6	150 cm	104506	23712912	174,0
144 cm	7	150 cm	104507	23712920	191,0

Gaula rekkverk

(en side) for trapper i strekkmetall, varmforzinket

Høyde (H):	antall trinn	Repos dybde (D):	Art. nr.	NOBB nr.	Vekt:(kg)
36 cm	1	u/repos	206011	27724350	9,0
54 cm	2	u/repos	206012	27724368	12,0
72 cm	3	u/repos	206013	27724376	15,0
90 cm	4	u/repos	206014	27724384	19,0
108 cm	5	u/repos	206015	27724392	21,0
126 cm	6	u/repos	206016	27724400	27,0
144 cm	7	u/repos	206017	27724418	30,0
36 cm	1	75 cm	206021	27724426	19,0
54 cm	2	75 cm	206022	27724434	23,0
72 cm	3	75 cm	206023	27724442	25,0
90 cm	4	75 cm	206024	27724459	28,0
108 cm	5	75 cm	206025	27724467	31,0
126 cm	6	75 cm	206026	27724475	37,0
144 cm	7	75 cm	206027	27724483	40,0
36 cm	1	100 cm	206031	27724491	22,0
54 cm	2	100 cm	206032	27724509	25,0
72 cm	3	100 cm	206033	27724517	28,0
90 cm	4	100 cm	206034	27724525	31,0
108 cm	5	100 cm	206035	27724533	34,0
126 cm	6	100 cm	206036	27724541	40,0
144 cm	7	100 cm	206037	27724558	43,0
36 cm	1	120 cm	206041	27724566	24,0
54 cm	2	120 cm	206042	27724574	27,0
72 cm	3	120 cm	206043	27724582	30,0
90 cm	4	120 cm	206044	27724590	33,0
108 cm	5	120 cm	206045	27724608	36,0
126 cm	6	120 cm	206046	27724616	41,0
144 cm	7	120 cm	206047	27724624	45,0
36 cm	1	150 cm	206051	27724632	27,0
54 cm	2	150 cm	206052	27724640	30,0
72 cm	3	150 cm	206053	27724657	33,0
90 cm	4	150 cm	206054	27724665	36,0
108 cm	5	150 cm	206055	27724673	39,0
126 cm	6	150 cm	206056	27724681	44,0
144 cm	7	150 cm	206057	27724699	48,0

NB! Leveringstid på rekkverk: 2 uker i standard utførelse.



Rekkverk Gaula, her vist i sort pulverlakkert utførelse.



Gaula



Trappeløsninger – Vanger

Vanger Varmforzinket

Art. nr.	NOBB nr.	For ant trinn	For repos dybde (D)	Beskrivelse		
				Plata	Type	Vekt:(kg)
100111	50674960	1	u/repos	Nei	Høyre side VZ	3,5
100112	50674975	2	u/repos	Nei	Høyre side VZ	5,4
100113	50674986	3	u/repos	Nei	Høyre side VZ	7,2
100114	50674994	4	u/repos	Nei	Høyre side VZ	9,1
100115	50675005	5	u/repos	Nei	Høyre side VZ	11,0
100116	50675013	6	u/repos	Nei	Høyre side VZ	13,0
100117	50675024	7	u/repos	Nei	Høyre side VZ	14,8
100121	50675032	1	u/repos	Nei	Venstre side VZ	3,5
100122	50675043	2	u/repos	Nei	Venstre side VZ	5,4
100123	50675058	3	u/repos	Nei	Venstre side VZ	7,2
100124	50675062	4	u/repos	Nei	Venstre side VZ	9,1
100125	50675077	5	u/repos	Nei	Venstre side VZ	11,0
100126	50675081	6	u/repos	Nei	Venstre side VZ	13,0
100127	50675096	7	u/repos	Nei	Venstre side VZ	14,8
1002011	50674464	1	75 cm	Ja	1T D=0750 VZ	5,6
1002021	50674472	2	75 cm	Ja	2T D=0750 VZ	7,3
1002031	50674483	3	75 cm	Ja	3T D=0750 VZ	9,6
1002041	50674498	4	75 cm	Ja	4T D=0750 VZ	11,1
1002051	50674502	5	75 cm	Ja	5T D=0750 VZ	13,5
1002061	50674517	6	75 cm	Ja	6T D=0750 VZ	14,9
1002071	50674521	7	75 cm	Ja	7T D=0750 VZ	16,7

Vanger Varmforzinket

Art. nr.	NOBB nr.	For ant trinn	For repos dybde (D)	Beskrivelse		
				Plata	Type	Vekt:(kg)
1003011	50674536	1	100 cm	Ja	1T D=1000 VZ	6,2
1003021	50674540	2	100 cm	Ja	2T D=1000 VZ	8,1
1003031	50674555	3	100 cm	Ja	3T D=1000 VZ	10,0
1003041	50674566	4	100 cm	Ja	4T D=1000 VZ	11,9
1003051	50674574	5	100 cm	Ja	5T D=1000 VZ	14,4
1003061	50674585	6	100 cm	Ja	6T D=1000 VZ	16,4
1003071	50674593	7	100 cm	Ja	7T D=1000 VZ	17,6
1004011	50674604	1	120 cm	Ja	1T D=1200 VZ	6,9
1004021	50674612	2	120 cm	Ja	2T D=1200 VZ	8,8
1004031	50674623	3	120 cm	Ja	3T D=1200 VZ	10,7
1004041	50674638	4	120 cm	Ja	4T D=1200 VZ	12,6
1004051	50674642	5	120 cm	Ja	5T D=1200 VZ	14,5
1004061	50674657	6	120 cm	Ja	6T D=1200 VZ	16,4
1004071	50674661	7	120 cm	Ja	7T D=1200 VZ	18,2
1005011	50674676	1	150 cm	Ja	1T D=1500 VZ	7,9
1005021	50674680	2	150 cm	Ja	2T D=1500 VZ	9,8
1005031	50674695	3	150 cm	Ja	3T D=1500 VZ	11,7
1005041	50674706	4	150 cm	Ja	4T D=1500 VZ	13,6
1005051	50674714	5	150 cm	Ja	5T D=1500 VZ	15,5
1005061	50674725	6	150 cm	Ja	6T D=1500 VZ	18,1
1005071	50674733	7	150 cm	Ja	7T D=1500 VZ	19,2

Pris kun vanger. For trinn og repos, se egen tabell.

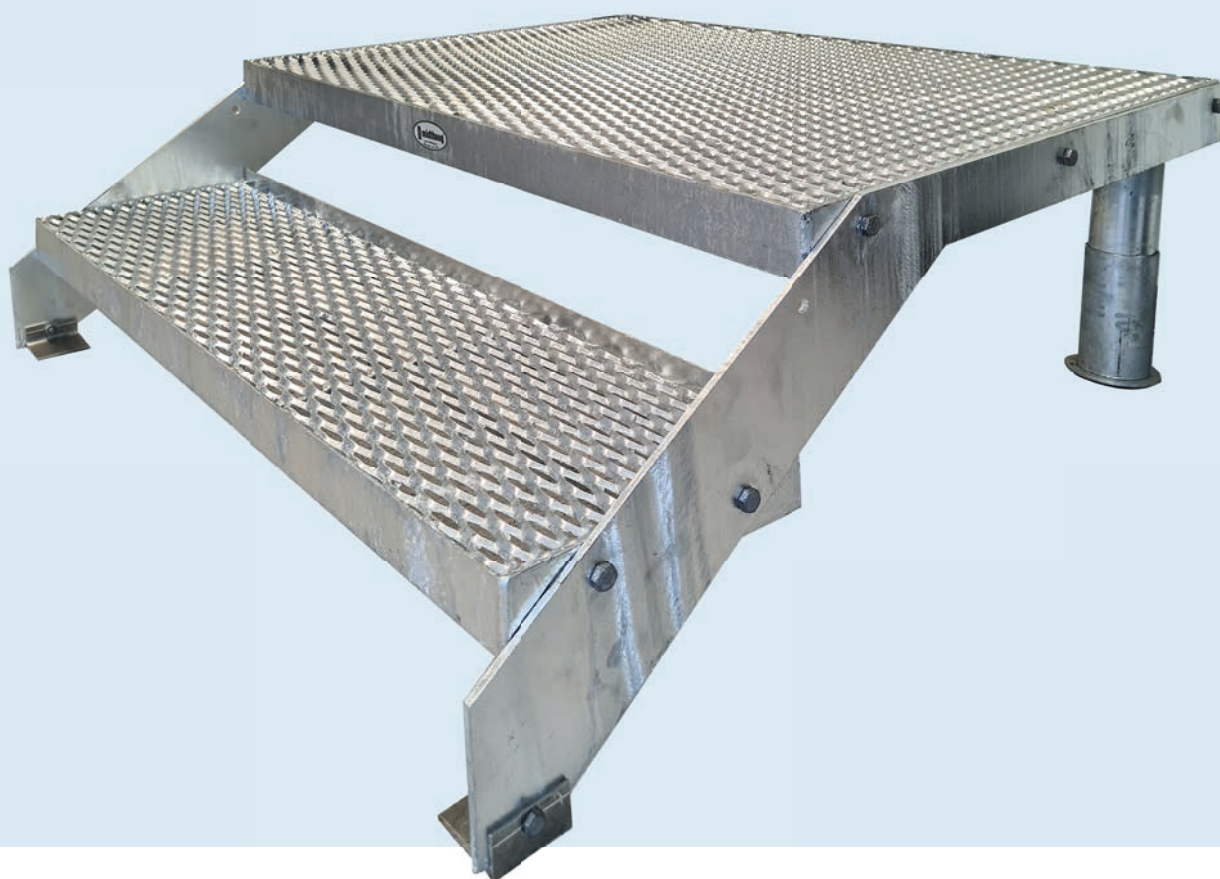

Strekkmetalltrinn Med kant Varmforzinket

Art. nr.	NOBB nr.	B x D x H	Vekt:(kg)
15323	50714905	754 x 275 x 60 mm	6,5
15332	50674453	912 x 275 x 60 mm	7,5
15344	50714913	1012 x 275 x 60 mm	8,5
15255	50714924	1212 x 275 x 60 mm	10,0
15359	50714932	1512 x 275 x 60 mm	14,0
15361	50714943	1762 x 275 x 60 mm	19,0
15363	50714958	2012 x 275 x 60 mm	21,0

Alle breddene kan også leveres uten kant.
Trinnbredden til og med 1212 mm kan også leveres med dybdemål 230 eller 180 mm. (Gjelder ikke bredde 912 mm.)

Platå Strekkmetall Varmforzinket

Art. nr.	NOBB nr.	Bredde x Dybde	Vekt:(kg)
101210	23370687	754 x 750 mm	16,0
101310	23660665	754 x 1000 mm	20,0
101410	23660673	754 x 1200 mm	24,0
102200	23660707	1012 x 750 mm	20,0
102300	23660715	1012 x 1000 mm	25,0
102400	23660723	1012 x 1200 mm	28,0
102500	23660731	1012 x 1500 mm	39,0
103200	23660749	1212 x 750 mm	24,0
103300	23660756	1212 x 1000 mm	28,0
103400	23660764	1212 x 1200 mm	34,0
103500	23660772	1212 x 1500 mm	47,0
104200	23660780	1512 x 750 mm	33,0
104300	23660798	1512 x 1000 mm	39,0
104400	23660806	1512 x 1200 mm	47,0
104500	23660814	1512 x 1500 mm	57,0
105200	27727692	1762 x 750 mm	37,0
105300	23660822	1762 x 1000 mm	48,0
105400	23660830	1762 x 1200 mm	55,0
106200	23660848	2012 x 750 mm	40,0
106300	23660855	2012 x 1000 mm	54,0
106400	23660863	2012 x 1200 mm	63,0

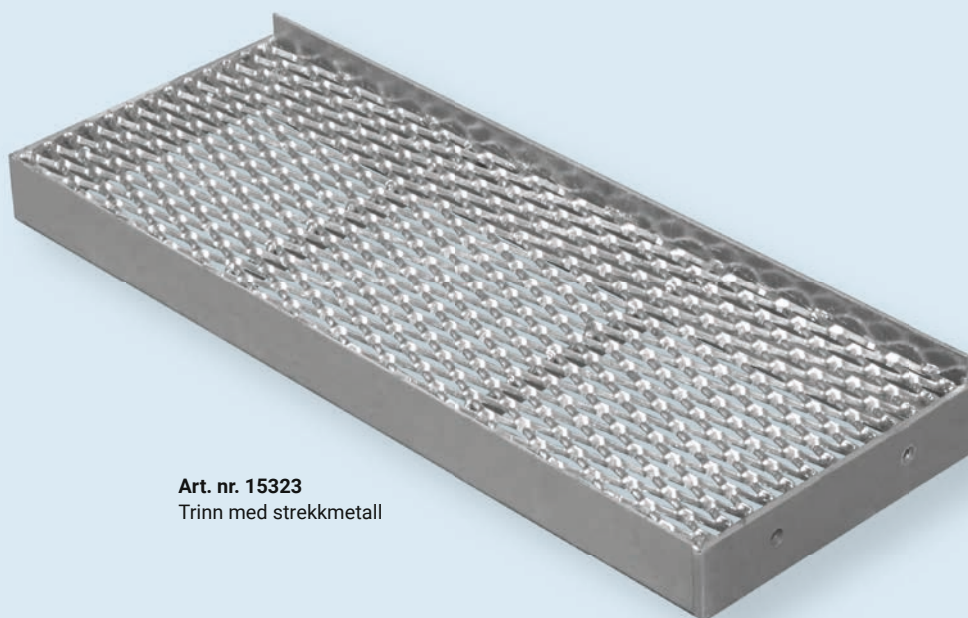

Art. nr. 15323
Trinn med strekkmetall

Trappeløsninger – Trappedeler



Gaula rekkverk Bakkant for sidebro-trapper Varmforzinket

Art. nr.	NOBB nr.			Vekt:(kg)
206001	27724319	75 cm	Gaula bakkant	12,9
206002	27724327	100 cm	Gaula bakkant	17,2
206003	27724335	120 cm	Gaula bakkant	20,6
206004	27724343	150 cm	Gaula bakkant	25,8

For trapper med sidebro beregnes rekkverk på en side + rekkverk bakkant + søyle.

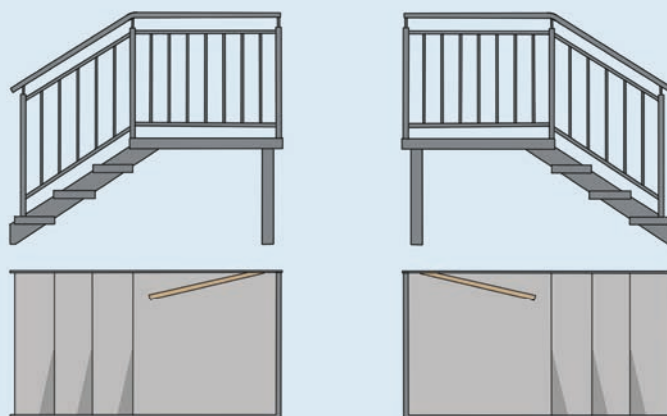

Sidebro med utgang til venstre

Sidebro med utgang til høyre

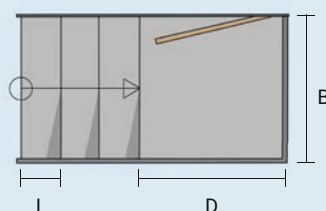

B = bredde repos / trinn
D = dybde repos
I = dybde trinn

Søyler Til sidebrotrapp Varmforzinket

Art. nr.	NOBB nr.	For ant. trinn	Søylelengde HS lengde + reg.	Totalhøyde HT, min-max	Vekt: (kg)
10858	50674744		108+ 55 mm	153- 208 mm	1,6
10859	50674752		168+ 85 mm	213- 298 mm	2
10860	50732598	1	258+135 mm	303- 438 mm	2,7
10861	50674763		348+135 mm	393- 528 mm	3,1
10862	50674778	2	438+135 mm	483- 618 mm	3,6
10863	50674782		528+135 mm	573- 708 mm	4
10864	50674797	3	618+135 mm	663- 798 mm	4,4
10865	50674801		708+135 mm	753- 888 mm	4,9
10866	50674816	4	798+135 mm	843- 978 mm	5,3
10867	50674820		888+135 mm	933-1068 mm	5,7
10868	50674835	5	978+135 mm	1023-1158 mm	6,2
10869	50674846		1068+135 mm	1113-1248 mm	6,6
10870	50674854	6	1158+135 mm	1203-1338 mm	7
10871	50674865	7	1338+135 mm	1383-1518 mm	7,5

Skjøtesøyler

192101	23714405	100 mm	0,9
192102	23726771	200 mm	1,4

Utføringsbeslag For sidebrotrapp Varmforzinket

Art. nr.	NOBB nr.			Vekt:(kg)
101220	23685613	Utføringsbeslag	750 mm	4,5
102320	23685977	Utføringsbeslag	1000 mm	6,0
103220	23686264	Utføringsbeslag	1200 mm	7,2
104420	23712854	Utføringsbeslag	1500 mm	9,0

Ekstraustyr

Art. nr.	NOBB nr.		Vekt:(kg)
120110	50714962	Opphengsbrakett i aluminium, pr. stk. Nr.1	0,1
120120	50714977	Opphengsbrakett i stål, pr. stk. Nr 2	0,25
120121	50674873	Opphengsbrakett i stål pr. stk. Nr. 3	0,2

Plastlist

Art. nr.	NOBB nr.		
815107	27725894	30 mm, til trapper standard	
815108	27725902	40 mm, til spiraltrapper og rullestolramper	

Solid gittertrinn i varmforzinket stål!

Enkel montering mellom stål eller tre-vanger.

- Sklisikre og vedlikeholdsfrie trinn.
- Drenerer snø og is.
- Innskruing mellom vanger.
- Faste bredder for hver 100 mm mellom 600 og 1500 mm.
- Dybde 305 mm.
- Maskevidde 34,3 x 38,1 mm.

Gittertrinn Med kant

Varmforzinket

Art. nr.	NOBB nr.	Type	Bredde x Dybde x Høyde	Vekt:(kg)
33320	23371222	GR1 MK	0600 x 305 x 30 mm	6,5
33321	50677945	GR1 MK	0700 x 305 x 30 mm	8,6
33322	50677953	GR1 MK	0800 x 305 x 30 mm	9,6
33323	50677964	GR1 MK	0900 x 305 x 30 mm	10,7
33324	50667426	GR1 MK	1000 x 305 x 30 mm	11,8
39157	50677972	GR1 MK	1100 x 305 x 40 mm	15,5
39158	50667434	GR1 MK	1200 x 305 x 40 mm	16,8
39159	50667445	GR1 MK	1300 x 305 x 40 mm	18,1
39160	50667453	GR1 MK	1400 x 305 x 40 mm	19,5
39161	50667464	GR1 MK	1500 x 305 x 40 mm	20,8

Gittertrinn Uten kant

Varmforzinket

Art. nr.	NOBB nr.	Type	Bredde x Dybde x Høyde	Vekt:(kg)
33278	50667472	GR1 UK	0600 x 305 x 30 mm	7,5
33312	50667483	GR1 UK	0700 x 305 x 30 mm	8,6
33313	50667498	GR1 UK	0800 x 305 x 30 mm	9,6
33314	50667502	GR1 UK	0900 x 305 x 30 mm	10,7
33316	50667517	GR1 UK	1000 x 305 x 30 mm	11,8
39163	50667521	GR1 UK	1100 x 305 x 40 mm	15,5
39164	50667536	GR1 UK	1200 x 305 x 40 mm	16,8
39165	50667540	GR1 UK	1300 x 305 x 40 mm	18,1
39166	50667555	GR1 UK	1400 x 305 x 40 mm	19,5
39167	50667566	GR1 UK	1500 x 305 x 40 mm	20,8

Art. nr. 33324
Gittertrinn med kant



Byggetrinn

Dette er den ideelle gjør-det-selv-trappen for de som ønsker en funksjonell, sikker og rimelig arbeidstrapp. Trinnene er perforerte, galvanisert og leveres i 45° vinkel klare til å monteres på trevanger i 2" x 6" eller 2" x 8".

Byggetrinn perforert plate Galvanisert

Art.nr.	NOBB nr.		Bredde	Vekt:(kg)
39491	50674343	Byggetrinn PP4	900 mm	5,3
44133	50674358	Byggetrinn PP4	1000 mm	6,0

TEKNISK BESKRIVELSE:

Materiale: 2 mm galvanisert stålplate

Bredde: 900 mm eller 1000 mm trinn

Dybde: 205 mm

Vinkel: 45°

Avstand: c/c mål 965 mm og 1065 mm



Art. nr. 39491
Byggetrinn PP4

Art. nr. 39491: 965 mm
Art. nr. 44133: 1065 mm

Art. nr. 39491: 900 mm
Art. nr. 44133: 1000 mm

Enkelt, trygt og fleksibelt

Dra ut sikringssplinten og Midthaug Brannstige felles ut. Ved sammenskjøting av to stigemoduler, kan skruebolt erstattes av sikringssplint. På den måten kan stigen også trekkes ut fra en annen posisjon (for eksempel i første etasje).

Mål

Midthaug Brannstige har et sammenslått mål på (bredde/dybde) 52 mm x 65 mm. Trinnbredde: 305 mm. Stigen leveres i faste lengder, 2, 3, 4 og 5 meter. Er det ønskelig med for eksempel 7 meters stigelengde, kan den settes sammen av moduler på f.eks 3 og 4 meter. Anbefalt maks-lengde er 6 – 7 meter. Er det ønskelig med lengder over dette, anbefaler vil Elan-stigen.

Kvalitet

Midthaug Brannstige er kvalitetssikret og produsert i eloksert aluminium, med skruforbindelser i syrefast stål.

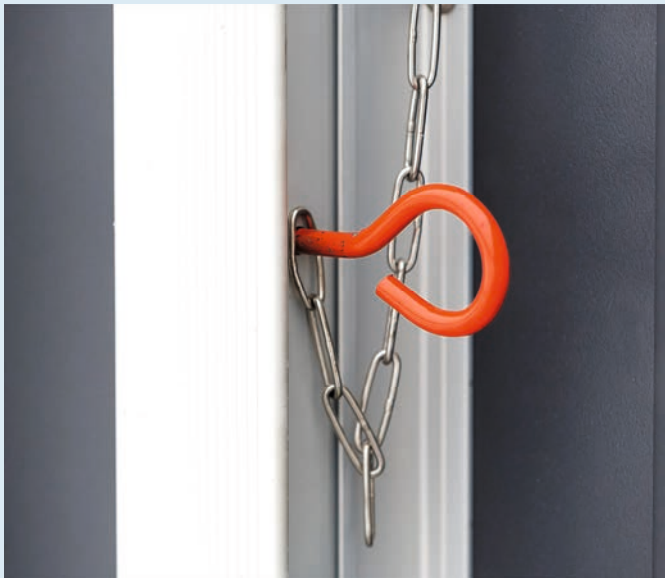

Trekk ut sikringssplinten, og Midthaug utfellbare brannstige er klar til bruk.

Utdrag fra

Forskrift om tekniske krav til byggverk (TEK 17)

§ 11-13. Utgang fra branncelle

(3) Brannceller som består av flere etasjer, eller har mellometasje, skal ha minst én utgang fra hver etasje. I byggverk i risikoklasse 1, 2, 3 og 4* kan utgangen fra disse planene, utenom inngangsplanet, være vindu som er tilrettelagt for sikker rømning.

Utdrag fra «Veiledning om tekniske krav til byggverk» (www.dibk.no):

Preaksepterte ytelser

I byggverk i risikoklasse 1, 2 og 4* kan utgangen være rømningsvindu som har underkant til og med 5,0 m over planert terreng, eller til og med 7,5 m over planert terreng dersom det er adkomst til fastmontert stige med ryggbøyler. Ved større høyder må det være adkomst fra rømningsvindu til utvendig trapp. Stige eller trapp må ha avstand minimum 2,0 m fra vindu, eller være skjermet mot flammer og strålevarme.

Anbefalinger

Dersom vindu har underkant mer enn 3,0 m, men mindre enn 5,0 m, over planert terreng bør det monteres stige for å lette rømningen.

* Bolig er i risikoklasse 4, jfr § 11-2 Tabell 1:

Ulike virksomheter og tilhørende risikoklasse.

Midthaug utfellbar brannstige



Midthaug utfellbar brannstige

Natureloksert aluminium

Art. nr.	NOBB nr.	Høyde:	Moduler:	Vekt: kg)
825102	27725951	2 m	2 m	4,7
825103	27725969	3 m	3 m	7,0
825104	27725977	4 m	4 m	9,4
825105	27725985	5 m	5 m	11,7
825106	27725993	6 m	2 + 4 m	14,1
825107	27726009	7 m	2 + 5 m	16,4
825108	27726017	8 m	3 + 5 m	18,7

Prisene over er for komplett stige med topputløser, deksel og festeskruer. For lengdene 6, 7 og 8 meter vil modulsammensetningen tilpasses individuelt.

Ekstraustyr Midthaug utfellbar brannstige

Art. nr.	NOBB nr.	Vekt: (kg)
825167	27726074	Skims, 3 mm
825151	27726041	Utføringsbrakett, 25 - 95 mm
825152	27727833	Utføringsbrakett, 100 - 130 mm
825153	27726033	Utføringsbrakett, 140 - 190 mm
825165	27726058	Utstigningstrinn 300 x 300 mm
825072	23371701	Utstigningstrinn 300 x 600 mm
825166	27726066	Utstigningstrinn 300 x 900 mm
825073	23371719	Brekkstang (for å vippe av vindu), pr. stk.
825074	23371727	Håndtak lengde 300 mm, pr. stk.
825076	23371735	Håndtak lengde 500 mm, pr. stk.
825100		Fargetillegg, pr. meter
559010		Fargeskifttillegg for fargeskift utenom hvit og sort

Art. nr. 825151
Utføringsbrakett

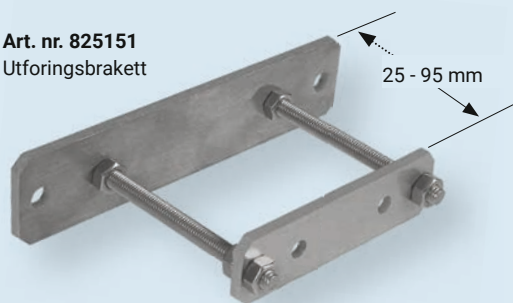

Art. nr. 825152
Utføringsbrakett

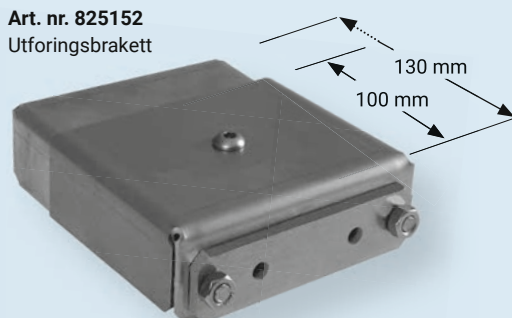

Art. nr. 825153
Utføringsbrakett

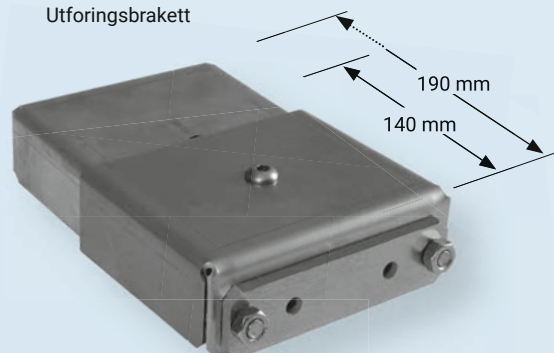

Art. nr. 825074
Håndtak

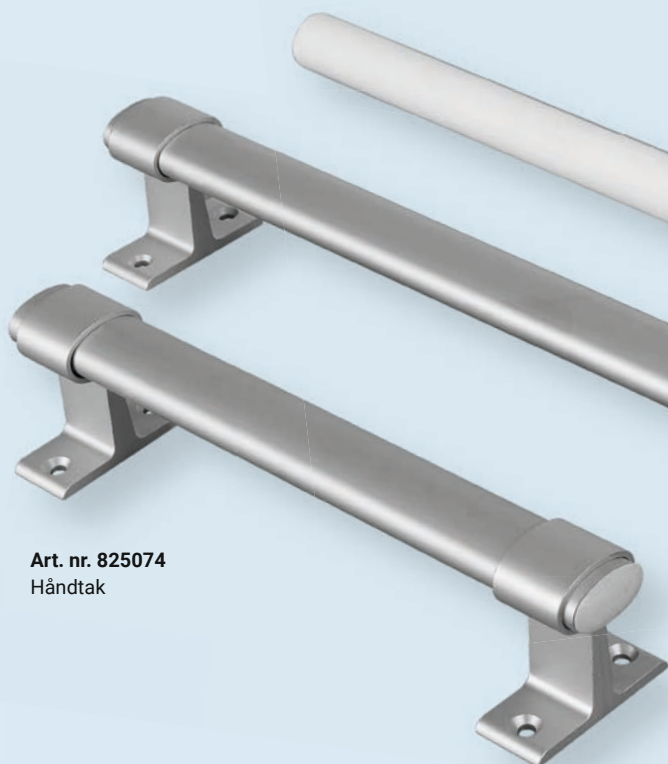

Art. nr. 825076
Håndtak

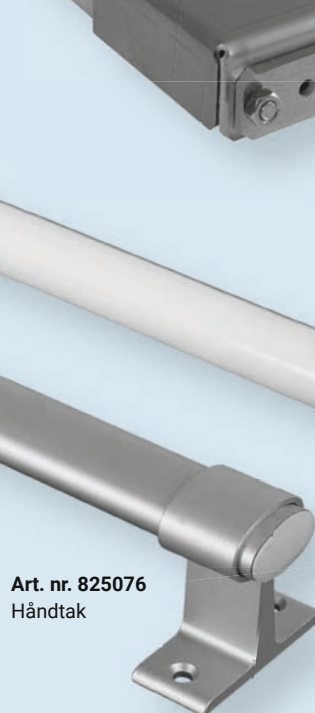

Art. nr. 825073
Brekkstang

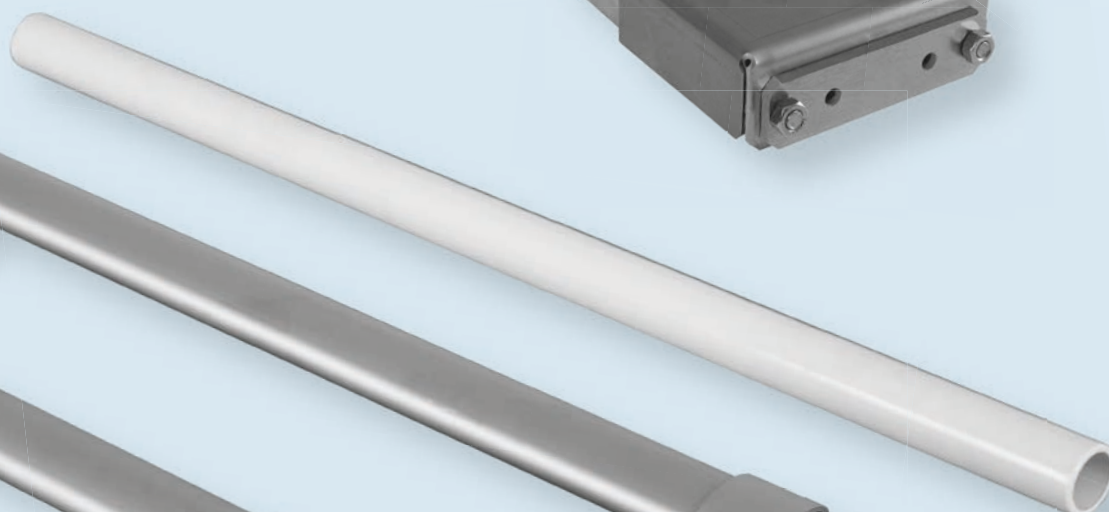

ELAN utfellbar brannstige

Deler Midthaug utfellbar brannstige

Art. nr.	NOBB nr.		Vekt: kg)
825171	27726090	Toppøtløser	1,0
825172	27726108	Toppdeksel	1,0
825170	27726082	Trinn (løse)	1,0
825190	27726157	Utstyrspakke (toppøtløser, toppdeksel, skruer)	1,0
825173	27726116	Skjøtelask vegg	1,0
825181	27726140	Utløserstasjon m/ Skjøtesett - montert	1,0
825175	27726124	Selvlysende skilt	1,0

Art. nr. 825190
Utstyrspakke



Art. nr. 825165
Utstigningstrinn,
aluminium



Art. nr. 825171
Toppøtløser

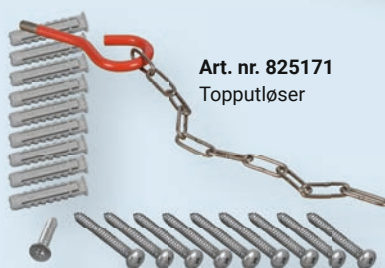

Art. nr. 825072
Utstigningstrinn,
aluminium

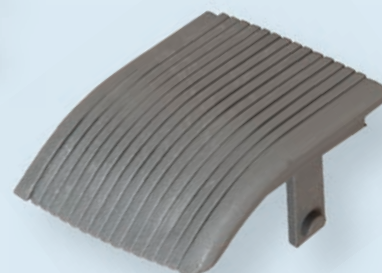
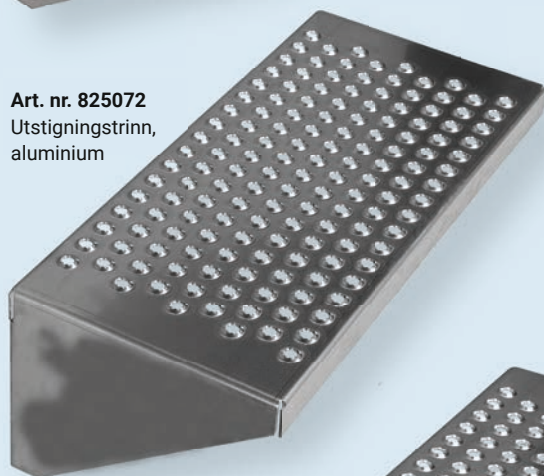

Art. nr. 825172
Toppdeksel

Art. nr. 825166
Utstigningstrinn,
aluminium

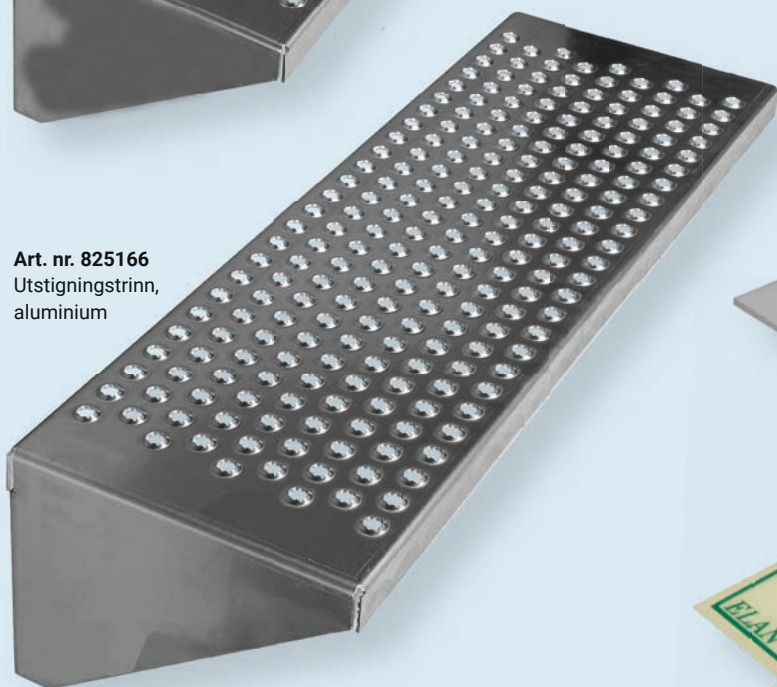

Art. nr. 825173
Skjøtelask vegg

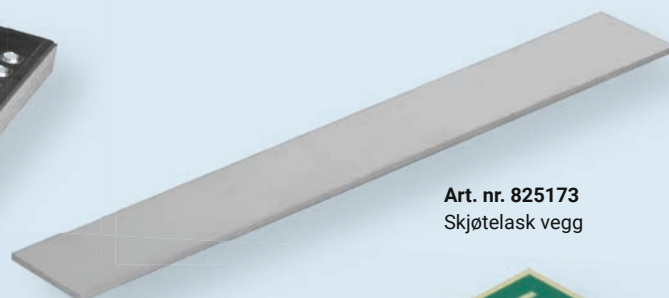

Art. nr. 825175
Selvlysende skilt

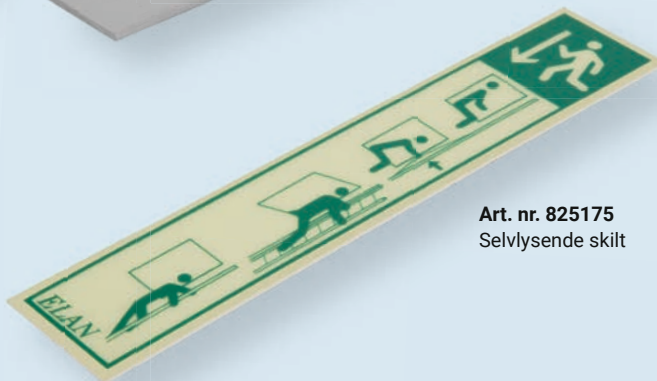

ELAN Utfellbar brannstige Natureloksert aluminium

Art. nr.	NOBB nr.	Høyde	Moduler	Vekt: (kg)
825002	23370612	2 m		7,0
825003	23371487	3 m		10,0
825004	23371495	4 m	(2+2)	14,0
825005	23371503	5 m	(2+3)	17,0
825006	23371511	6 m	(3+3)	20,0
825007	23371529	7 m	(2+2+3)	24,0
825008	23371537	8 m	(2+3+3)	27,0
825009	23371545	9 m	(3+3+3)	30,0
825010	23371552	10 m	(2+2+3+3)	34,0
825011	23371560	11 m	(2+3+3+3)	37,0
825012	23371578	12 m	(3+3+3+3)	40,0
825013	23371586	13 m	(2+2+3+3+3)	44,0
825014	23371594	14 m	(2+3+3+3+3)	47,0
825015	23371602	15 m	(3+3+3+3+3)	50,0
825016	23371610	16 m	(2+2+3+3+3+3)	54,0
825017	23371628	17 m	(2+3+3+3+3+3)	57,0
825018	23371636	18 m	(3+3+3+3+3+3)	60,0

Ekstrautstyr ELAN Utfellbar brannstige

Art. nr.	NOBB nr.		Vekt: (kg)
825066	23371651	Skims, 3 mm	0,5
825050	23371669	Sikkerhetsbelte, pr. stk.	0,5
825151	27726041	Utforingsbrakett, 25 - 95mm	0,2
825152	27727833	Utforingsbrakett, 100 - 130 mm	1,0
825153	27726033	Utforingsbrakett, 140 - 190 mm	1,0
825071	23371693	Selvlysende skilt, pr. stk.	1,0
825165	27726058	Utstigningstrinn 300 x 300 mm	3,0
825072	23371701	Utstigningstrinn 300 x 600 mm	5,0
825166	27726066	Utstigningstrinn 300 x 900 mm	7,0
825073	23371719	Brekkestang (for å vippe av vindu), pr. stk.	1,0
825074	23371727	Håndtak lengde 300 mm, pr. stk.	0,2
825076	23371735	Håndtak lengde 500 mm, pr. stk.	0,3
825075		Utforingsbeslag etter mål	
825100		Fargetillegg, pr. meter	
559010		Fargeskifttillegg for fargeskift utenom hvit og sort	

Deler ELAN Utfellbar brannstige

Art. nr.	NOBB nr.		Vekt: (kg)
825054	23371768	Trinn (løse), pr. stk.	0,3
825061	23371776	Wire, pr. meter	0,3
825052	23371784	Dobbel utløserhake, pr. stk.	0,3
825081	23371792	Utstyrspakke Elan, pr. stk.	1,0
825053	23371800	Dobbelt veggfeste, pr. stk.	0,3
825057	23371818	Enkelt veggfeste, pr. stk.	0,3

Kvalitet og sikkerhet

Trekk i wiren og vips – Midthaug Elan utfellbare brannstige står klar til bruk! Så enkelt og sikkert er det. Sikrere og raskere rømningsvei skal du lete lenge etter! Og glem alt du fra før vet om rømningsveier. Ikke tenk på skjemmende rustne stiger eller tau du må være sirkusartist for å bruke. Elan brannstige har egenskaper og kvaliteter som garantert gjør deg fornøyd. Elan er produsert i eloksert aluminium fra Hydro Aluminiumsprofiler AS, og i syrefast rustfritt stål. Stigene leveres i moduler på 2 og 3 m. Disse kombineres til ønsket lengde. Eks.: 7 m = 2+2+3.



Art. nr. 825081
Utstyrspakke



Art. nr. 825061
Wire

ELAN utfellbar brannstige

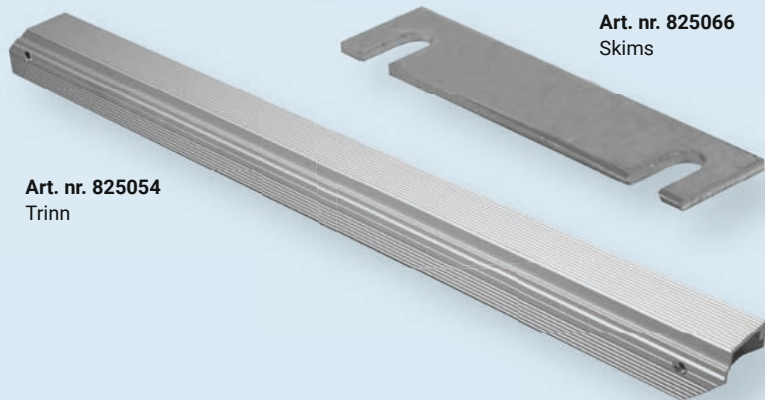

Art. nr. 825054
Trinn

Art. nr. 825066
Skims



Art. nr. 825050
Sikkerhetsbelte



Art. nr. 825052
Dobbel utløserhake

Art. nr. 825053
Dobbelt vegg-
feste



Art. nr. 825057
Enkelt vegg-
feste

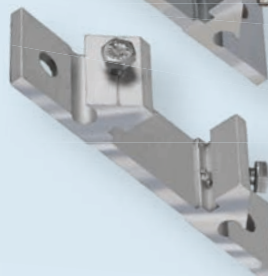

Art. nr. 825151
Utforsingsbrakett

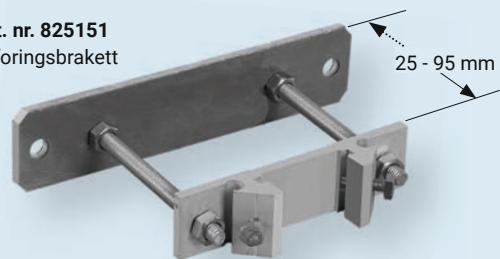

Art. nr. 825152
Utforsingsbrakett

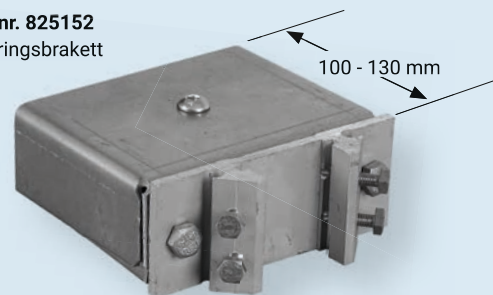

Art. nr. 825153
Utforsingsbrakett,

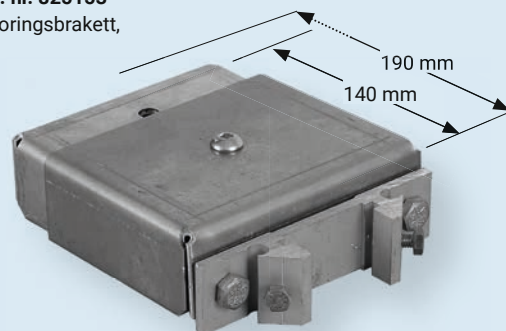



Veggstige

Veggstige – Teknisk informasjon

Midthaugs typegodkjente veggstiger tilfredsstillt Arbeidstilsynets krav til typegodkjenning.

Ved høyder over 3,5 meter skal stigen utstyres med ryggbøyle.

Ryggbøylene som påmonteres stigen skal starte minst 2,5m fra bakken.

Det skal også være en frihøyde på minst 2,1m her.

Over 6 meter skal det være vekslingsrepos. Stigen leveres med stag og konsoller som gir en avstand på 190 - 390 mm mellom vegg og sidevanger.

TEKNISKE DATA

Stigebredde	500 mm
Trinnbredde	450 mm
Trinnavstand	300 mm
Ryggbøylediameter	750 mm
Avstand veggstige ved vekslingsrepos	250 mm
Ryggbøyer / vertikale jern	900 mm - 5 stk. pr. seksjon
Avstand vegg / stige	190 - 390 mm
Stigelengder	3.0 - 4.2 - 5.1 - 6.0 m
Håndleder over tak	900 mm



Veggstiger Typegodkjent Varmforzinket stål

Art. nr.	NOBB nr.	Høyde (m)	Mål (mm)	Ant. (stk)	Konsoll	Klammer	Vekt: (kg)
327430	23370711	3,0	190	2	1 par	4 stk	20,0
327431	27725308		290	2			21,7
327432	27725316		390	2			22,9
327442	23372436	4,2	190	2	1 par	4 stk	27,4
327443	27725324		290	2			28,1
327444	27725332		390	2			29,3
327451	23372444	5,1	190	4	1 par	6 stk	34,1
327452	27725340		290	4			34,9
327453	27725357		390	4			36,8
327460	23659741	6,0	190	4	1 par	6 stk	39,1
327461	27725365		290	4			39,8
327462	27725373		390	4			41,5



Veggstige sammenstilling 1

Antall	Art. nr.	NOBB nr.	Produkt	Vekt: (kg)
1	327518	23659766	Ryggbøylesett 1800 mm VZ kpl	15,1
1	328140	23659816	Håndlederpar VZ kpl	9,4
1	327430	23370711	Veggstige 3,0 m / 0,19 m VZ kpl	20,4



Veggstige sammenstilling 1

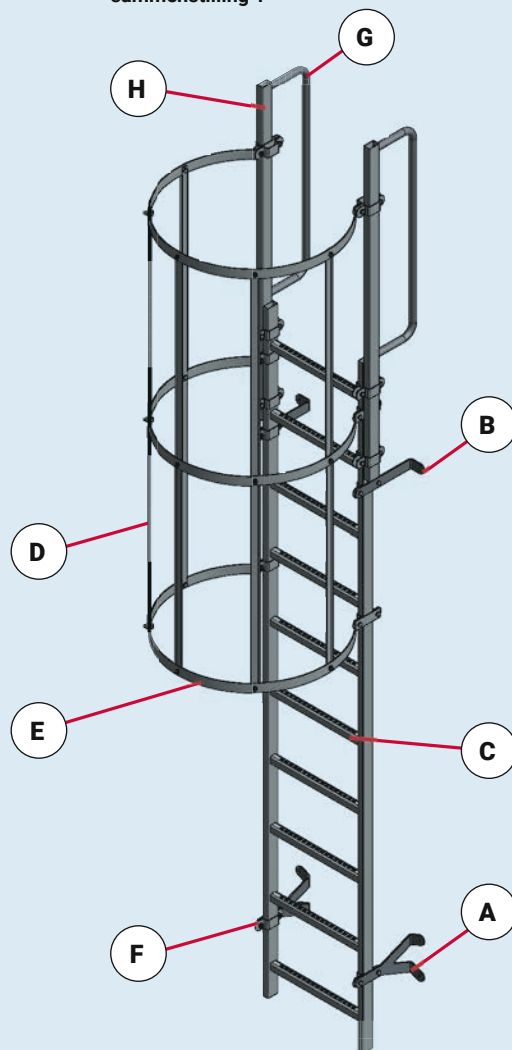

- A Stag dobbel veggstige 190mm VZ
- B Stag enkel veggstige 190mm VZ
- C Veggstige stigedel 3,0m VZ
- D Vertikalt jern veggstige VZ
- E Ryggbøyle veggstige VZ
- F Klammer veggstige VZ
- G Håndlederbøyle VZ
- H HUP kappet 50x30x2,0x1450 VZ

VZ= varmforsinket

Veggstige

Ved veksling må en beregne en overlapp på stigen på min. 1,5 m. Alternativt nedre stige forlenges med håndleder på en side og overlappen kan reduseres til min. 0,5 m.

Veggstige sammenstilling 2

Antall	Art. nr.	NOBB nr.	Produkt	Vekt: (kg)
1	328160	23659832	Bøylesett til veksling VZ kpl	17,8
1	328150	23659824	Vekslingsrepos VZ kpl	11,8
1	327430	23370711	Veggstige 3,0m/0,19m VZ kpl	20,4
1	327442	23372436	Veggstige 4,2m/0,19m VZ kpl	26,9
1	327527	23659774	Ryggbøylesett 2700mm VZ kpl	17,4
1	328140	23659816	Håndlederpar VZ kpl	9,4

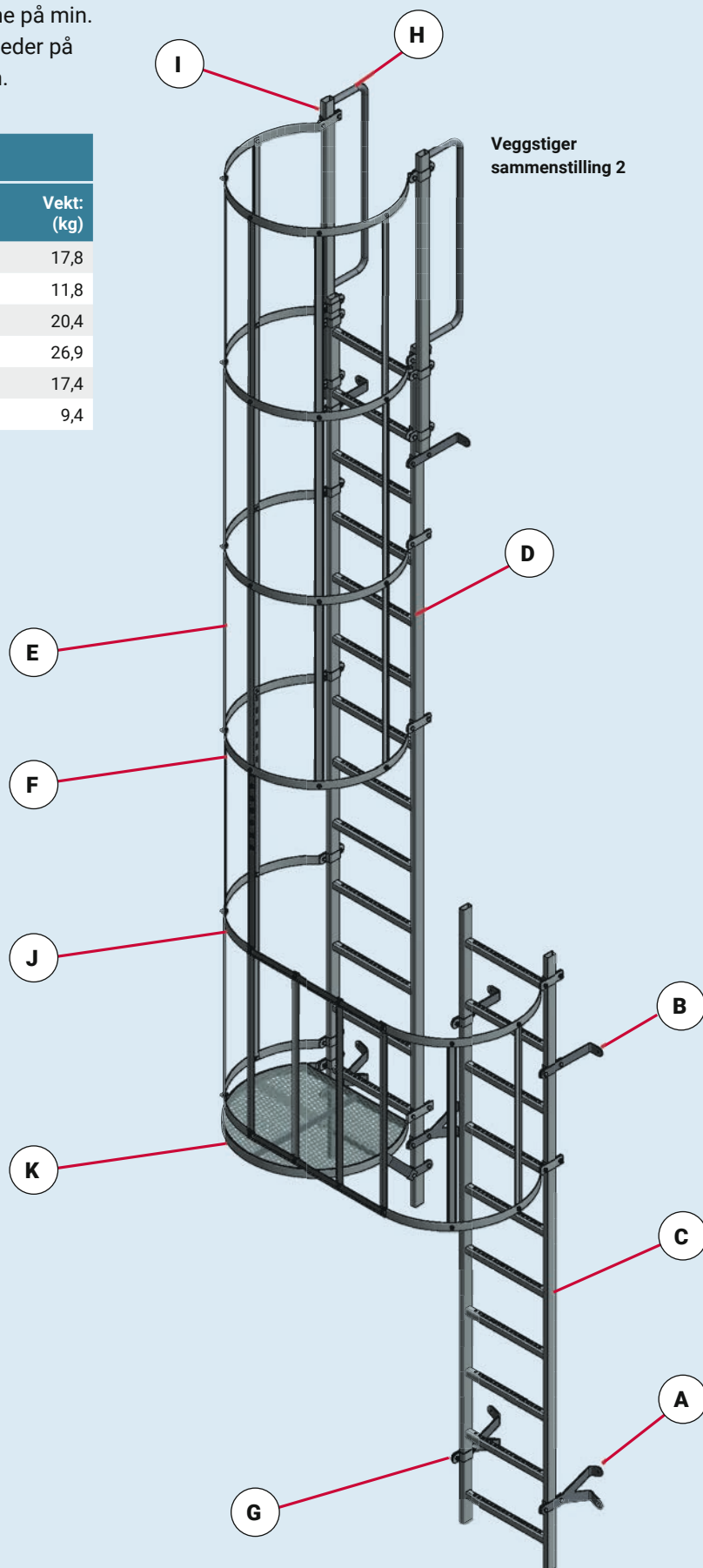

- A Stag dobbel veggstige 190mm VZ
- B Stag enkel veggstige 190mm VZ
- C Veggstige stigel 3,0m VZ
- D Veggstige stigel 4,2m VZ
- E Vertikalt jern veggstige VZ
- F Ryggbøyle veggstige VZ
- G Klammer veggstige VZ
- H Håndlederbøyle VZ
- I HUP kappet 50x30x2,0x1450 VZ
- J Ryggbøyle halv veksl.repos VZ
- K Vekslingsrepos sveist VZ

Deler til veggstige

Varmforzinket

Art. nr.	NOBB nr.	Høyde	Rygg- bøyle	Jern (stk)	Klam- mer	Vekt: (kg)
327509	23659758	Ryggbøyle 0,9 m	2 stk	5	4 stk	9,3
327518	23659766	Ryggbøyle 1,8 m	3 stk	10	6 stk	16,2
327527	23659774	Ryggbøyle 2,7 m	4 stk	15	8 stk	23,1
327536	23659782	Ryggbøyle 3,6 m	5 stk	20	10 stk	30,0
327545	23659790	Ryggbøyle 4,5 m	6 stk	25	12 stk	36,9
327554	23659808	Ryggbøyle 5,4 m	7 stk	30	14 stk	43,8
328140	23659816	Håndlederpar				9,0
328150	23659824	Vekslingsrepos				13,6
328160	23659832	Bøylesett til veksling				19,0
16303	23659873	Klatrestengsel for veggstige				13,6

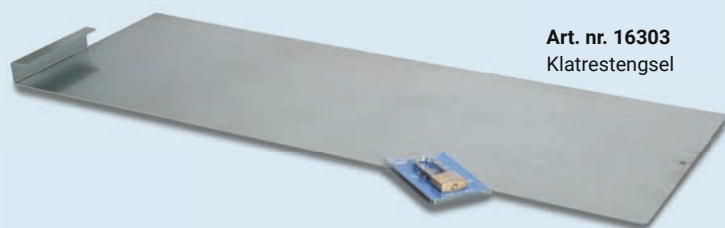

Art. nr. 16303
Klatrestengsel



Klatrestengsel montert på veggstige.

Pakken inneholder 2 stk plater og hengelås.

Art. nr. 327509
Ryggbøyle

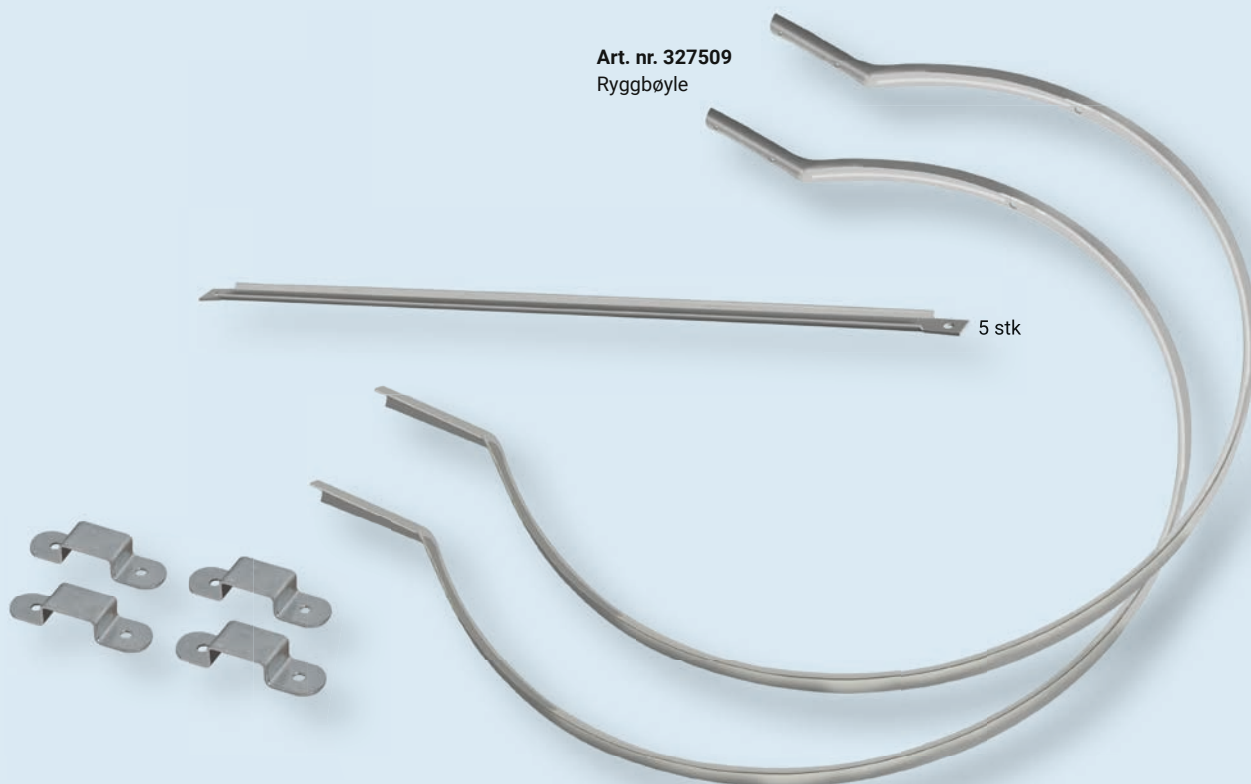

Takstiger

Art. nr. 328160
Bøylesett til veksling

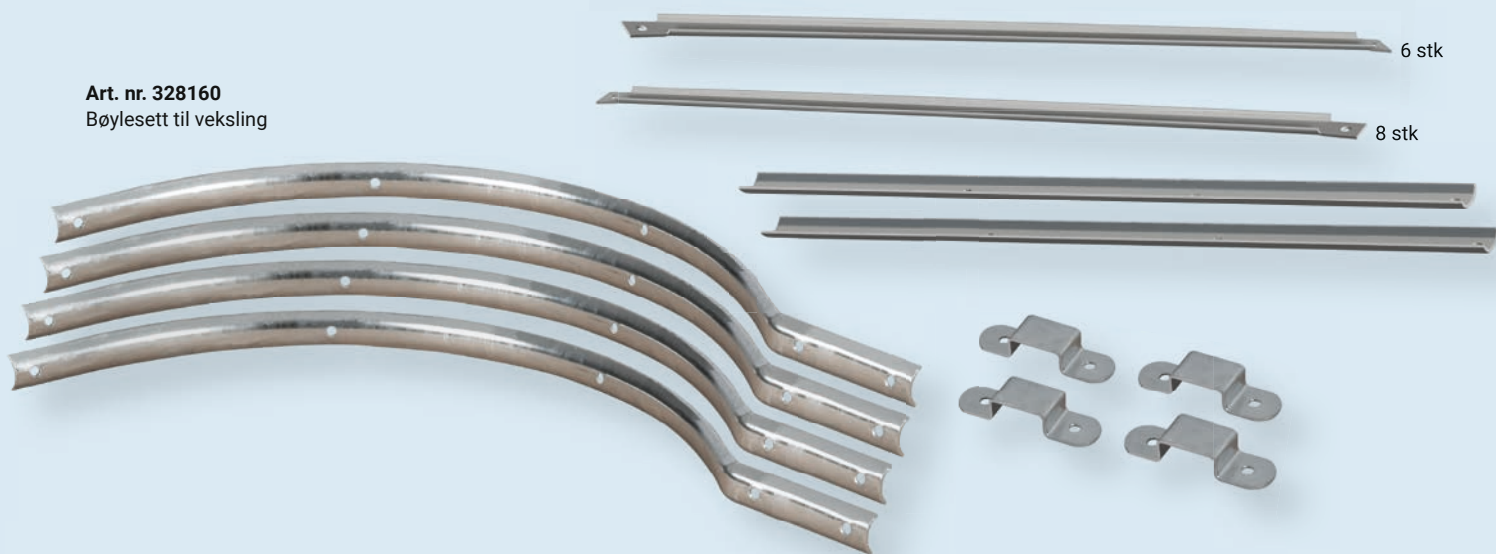

Art. nr. 328140
Håndlederpar

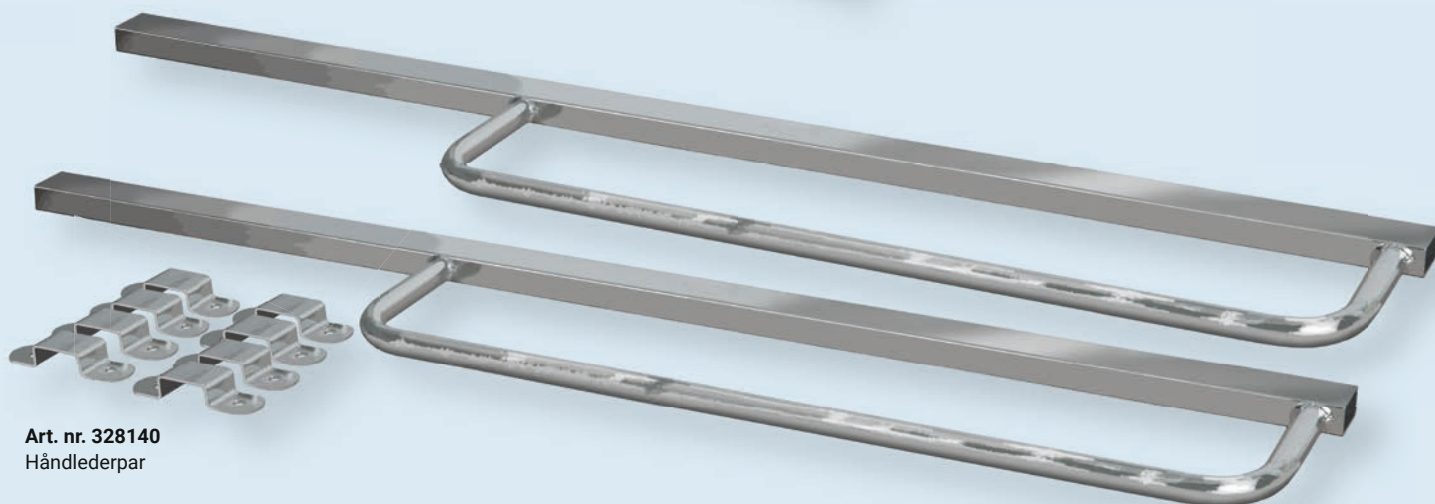

Art. nr. 328150
Vekslingsrepos

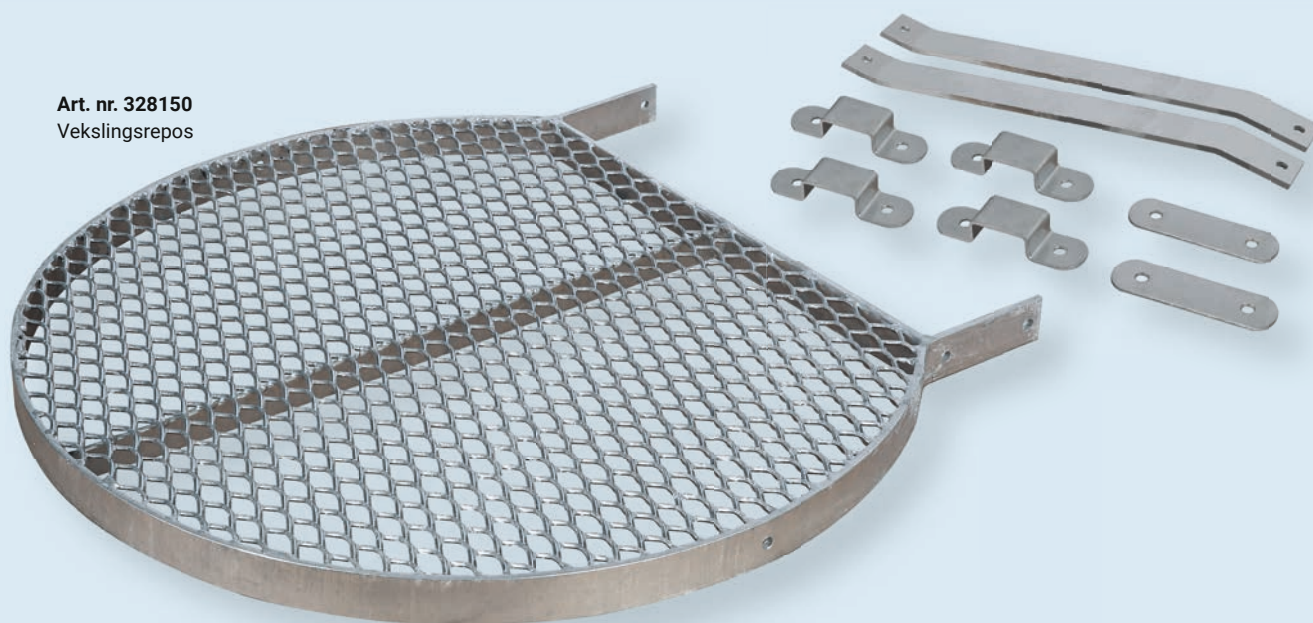

Dersom pipe feies fra taket er det i dag krav om at det skal monteres stigetrinn eller takstige opp til pipen for å sikre feieren adkomst. I enkelte tilfeller må det også monteres feieplattformer. Midthaug leverer taksikringsprodukt i høy kvalitet, som er testet og godkjent av Sintef. Gjeldene CE-merking og Norsk Standard for produktene finner du på www.midthaug.no. I vårt sortiment finner du takstige, feietrinn, feieplattform, skyvestiger og stigefester. Alt som skal til for å trygge arbeidsforholdet på taket for deg, eller feieren.

Midthaug tilbyr takstiger som er testet, og godkjent for fastmontering mot tak. Enkel montering mot nye tak, eller ettermontering mot eksisterende tak.

Bruksområde

Fastmontering på tak hvor oppgaver som feiing m.m. blir utført. Passer til de fleste taktyper, samt en takvinkel på opp til 60°.

Takstigen finnes i to ulike bredder 390 mm og 450 mm som dekker de fleste tak typer.

Leveres i moduler på 0,66 meter, 1,66 meter, 2,33 meter og 3 meter. Disse kan kombineres i ulike lengder opp til 6 meter. Lengder over 6 meter må avklares med Midthaug.

Utstyrspakker

For at stigen skal være godkjent etter gjeldene forskrifter må det benyttes Midthaug utstyrspakke. Våre takstiger kan benyttes på følgende tak:

Type D: Eks. Opplektede tak , Zanda steintak, Delte platetak, Karlson takpanner, Decra, Planjatak og skifer lagt på lekt.

Type E: Tak lagt på tro papp, skifer og eternitt, bølgeeternitt og Shingel.

Type F: Eks. Opplektede lengre platetak, økonomiplater, bølgeblikk, A- tak og bølgeeternitt.

Skjøtepakke: Ved opplektet tak må det også kjøpes 1 stk par skjøterør for hver skjøt på stigen: Dette for at stigen skal tåle den statiske belastningen på 150kg som er oppgitt i standard for C2 klassifisering.

Takstige CE-merket (bredde 390 mm c/c) Varmforzinket og pulverlakkert sort (RAL 9005G70)

Art.nr.	NOBB nr.	Lengde	ant. trinn	Moduler	Vekt: (kg)
423902	57096105	0,66 m	2	(2 tr.)	3,9
423905	57096113	1,66 m	5	(5 tr.)	6,0
423907	57096124	2,33 m	7	(7 tr.)	8,3
423909	57096132	3,00 m	9	(9 tr.)	10,5
423910	57096143	3,33 m	10	(5+5 tr.)	12,0
423912	57096158	4,00 m	12	(5+7 tr.)	14,4
423914	57096162	4,66 m	14	(7+7 tr.)	16,6
423915	57096177	5,00 m	15	(5+5+5 tr.)	18,0
423916	57096181	5,33 m	16	(7+9 tr.)	18,8
423917	57096196	5,67 m	17	(5+5+7 tr.)	20,3
423918	57096200	6,0 m	18	(9+9 tr.)	21,0

Takstige CE-merket (bredde 450 mm c/c) Varmforzinket og pulverlakkert sort (RAL 9005G70)

Art.nr.	NOBB nr.	Lengde	ant. trinn	Moduler	Vekt: (kg)
424502	57096215	0,66 m	2	(2 tr.)	3,8
424505	57096226	1,66 m	5	(5 tr.)	6,5
424507	57096234	2,33 m	7	(7 tr.)	9,0
424509	57096245	3,00 m	9	(9 tr.)	11,4
424510	57096253	3,33 m	10	(5+5 tr.)	13,0
424512	57096264	4,00 m	12	(5+7 tr.)	15,7
424514	57096272	4,66 m	14	(7+7 tr.)	18,0
424515	57096283	5,00 m	15	(5+5+5 tr.)	19,5
424516	57096298	5,33 m	16	(7+9 tr.)	20,4
424517	57096302	5,67 m	17	(5+5+7 tr.)	22,0
424518	57096317	6,00 m	18	(9+9 tr.)	22,8

OBS! Utstyrspakken er ikke inkludert i prisen.

Takstiger



Art. nr. 323587
Feietrinn



Art. nr. 323871
Stigefeste



Art. nr. 323383
Type E



Art. nr. 323384
Type F

Ekstraustyr Takstiger Varmforzinket og pulverlakkert sort (RAL 9005G70)

Art.nr.	NOBB nr.	Beskrivelse	Vekt: (kg)
323871	50674903	Stigefeste varmforzinket/pulverlakkert sort, pr. par	3,8
423930	57385402	Feietrinn, bredde 390 mm	4,2
424530	57385417	Feietrinn, bredde 450 mm	4,9

Utstyrspakker Til CE-Merket takstiger Varmforzinket og pulverlakkert sort (RAL 9005G70)

Art.nr.	NOBB nr.	Innfesting	Vekt: (kg)
323382	23372261	Type D	1,1
323383	23372246	Type E	1,1
323384	23372295	Type F	1,1
413900	57096321	Skjøtepakke takstige	0,5

Se egen side for hvilken utstyrspakke som passer ditt tak.



Art. nr. 413900
Skjøtepakke takstige



Art. nr. 323382
Type D



Godkjenning og CE-merke

Takstiger fra Midthaug er testet, og godkjent etter standard NS-EN 12951:2005. Takstigen skal kun brukes av en person om gangen. Maks belastning med person og sikkerhetsutstyr inkludert er 150 kg. Takvinkelen hvor stigen monteres skal ikke overstige 60°. Takstigen er godkjent i klasse C2, og kan brukes som forankringspunkt. For at produktet skal være godkjent til bruk, må den monteres etter veileder med riktig utstyrs-pakke. Mer info: Se egen monteringsveileder. Ytelseserklæring og annen dokumentasjon finner man på www.midthaug.no.

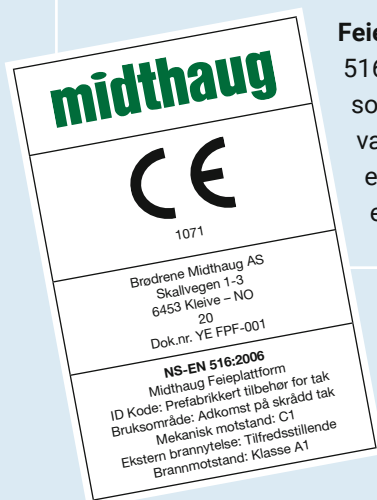

Feieplattformen er testet og godkjent etter standard NS-EN 516:2006. Den tilfredsstillende klasse C1, og kan IKKE brukes som forankringspunkt. Takvinkelen hvor feieplattformen skal monteres må være mellom 18° og 45°. For at produktet skal være godkjent til bruk må det monteres etter veileder med riktig utstyrs-pakke. Mer info: Se egen monteringsveileder. Ytelseserklæring og annen dokumentasjon finner man på www.midthaug.no.

Takstiger

Takstige CE-merket (bredde 390 mm) Varmforzinket

Art.nr.	NOBB nr.	Lengde (m)	Ant. trinn		Vekt: (kg)
413902	57095882	0,66 m	2	(2 tr.)	3,9
413905	57095897	1,66 m	5	(5 tr.)	6,0
413907	57095901	2,33 m	7	(7 tr.)	8,3
413909	57095916	3,00 m	9	(9 tr.)	10,5
413910	57095920	3,33 m	10	(5+5 tr.)	12,0
413912	57095935	4,00 m	12	(5+7 tr.)	14,4
413914	57095946	4,66 m	14	(7+7 tr.)	16,6
413915	57095954	5,00 m	15	(5+5+5 tr.)	18,0
413916	57095965	5,33 m	16	(7+9 tr.)	18,8
413917	57095973	5,67 m	17	(5+5+7 tr.)	20,3
413918	57095984	6,00 m	18	(9+9 tr.)	21,0

Takstige CE-merket (bredde 450 mm) Varmforzinket

Art.nr.	NOBB nr.	Lengde (m)	Ant. trinn		Vekt: (kg)
414502	57095992	0,66 m	2	(2 tr.)	3,8
414505	57096003	1,66 m	5	(5 tr.)	6,5
414507	57096018	2,33 m	7	(7 tr.)	9,0
414509	57096022	3,00 m	9	(9 tr.)	11,4
414510	57096037	3,33 m	10	(5+5 tr.)	13,0
414512	57096041	4,00 m	12	(5+7 tr.)	15,7
414514	57096056	4,67 m	14	(7+7 tr.)	18,0
414515	57096060	5,00 m	15	(5+5+5 tr.)	19,5
414516	57096075	5,33 m	16	(7+9 tr.)	20,4
414517	57096086	5,67 m	17	(5+5+7 tr.)	22,0
414518	57096094	6,00 m	18	(9+9 tr.)	22,8

OBS! Utstyrspakke og skjøtepakker er ikke inkludert i prisen!

Ekstra utstyr Takstiger Varmforzinket

Art.nr.	NOBB nr.	Beskrivelse	Vekt: (kg)
24309	50732553	Stigefeste varmf. pr. par	3,8
413930	57385383	Feietrinn, bredde 390 mm	4,2
414530	57385398	Feietrinn, bredde 450 mm	4,9

Utstyrspakker Til CE-Merket takstiger Varmforzinket

Art.nr.	NOBB nr.	Innfesting	Vekt: (kg)
23829	50667865	Type D	1,1
23830	50667873	Type E	1,1
23831	50667884	Type F	1,1
413900	57096321	Skjøtepakke takstige	0,5

Se egen side for hvilken utstyrspakke som passer ditt tak.

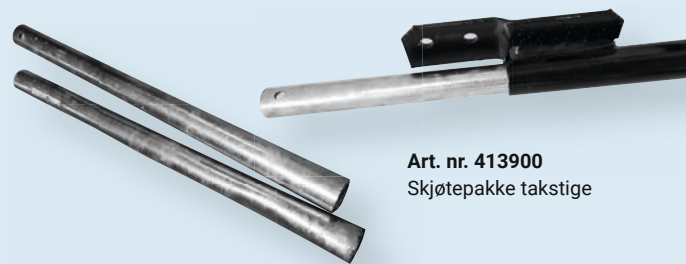

Art. nr. 413900
Skjøtepakke takstige

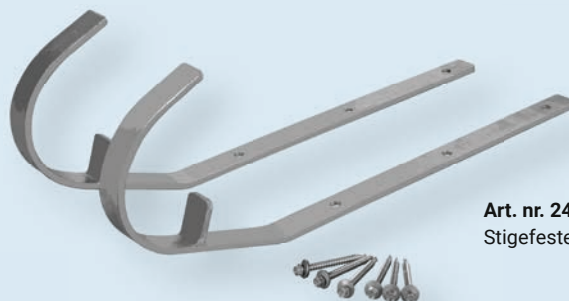

Art. nr. 24309
Stigefeste



Art. nr. 23829 Type D

Art. nr. 23831 Type F



Art. nr. 23830 Type E

Midthaug feieplattform gir tryggere arbeidsforhold for feier og andre som ferdes på taket. Den er svært egnet for høye piper hvor i utgangspunktet tilkomst er vanskelig.

Bruksområde

Feieplattform skal benyttes der hvor pipen er over 120 cm i bakkant, eller der feier forlanger det. Passer til alle typer fabrikater av takstein og takplater på lekter, eller tak lagt på tro. Kan monteres mot takvinkler på 18° til 45°. Kan ikke brukes som forankringspunkt.

Utforming

Ved hjelp av armer rundt pipen, og solid stålkonstruksjon gir plattformen en stødig arbeidsplass. Som standard leveres den i varmforzinket stål, og pulverlakkert utførelse i sort. Dette gir en meget god korrosjonsbeskyttelse, og lang levetid. Vi kan også tilby pulverlakkering i andre farger ved forespørsel. Midthaug kan tilby feieplattformen i to størrelser med justeringsmuligheter.

Feieplattform CE-Merket Varmforzinket og pulverlakkert sort (RAL 9005G70)

Art.nr.	NOBB nr.	Type	Høyde (mm)	Lengde (mm)	Vekt: (kg)
323485	27727700	Kort	510 - 800	650 - 900	19,0
323486	27727718	Lang	1050 -1600	1300 - 2100	29,0

Leveres umontert.

Feieplattform CE-Merket Varmforzinket

Art.nr.	NOBB nr.	Type	Høyde (mm)	Lengde (mm)	Vekt: (kg)
24304	50667846	Kort	510 - 800	650 - 900	19,0
24305	50667854	Lang	1050 - 1600	1300 - 2100	29,0

Leveres umontert.

Utstyrespakker Til CE-Merket feieplattform Varmforzinket

Art.nr.	NOBB nr.	Innfestning	Høyde (mm)
68358	57385421	Type D/F	0,5
68359	57385512	Type E VP	0,5
68360	57385523	Type E VZ	0,5



Feieplattformer



Veibom med vipp

Varmforzinket stål og eloksert aluminium

Art.nr.	NOBB nr.	Type	Vekt: (kg)
27511	50667892	Veibom med vipp, 6 meter	60,8
27587	50667903	Veibom med vipp, 5 meter	54,4
27588	50667918	Veibom med vipp, 4 meter	51,6
27589	50667922	Veibom med vipp, 3 meter	48,0
528101		Veibom med vipp Kundetilpasset	Pris etter avtale

Veibom med sving

Varmforzinket stål og eloksert aluminium

Art.nr.	NOBB nr.	Type	Vekt: (kg)
27760	50667937	Veibom med sving 3 - 6 meter	32,7
528201		Veibom med sving Kundetilpasset	Pris etter avtale

Generell informasjon: veibommer

- Todelt bom. Bom i eloksert aluminium og knekt profil i stål som innfesting til fot. Bom kan forsterkes med en AL-HUP 40 x 40 innvendig i AL - profil om ønskelig. Må evt. bestilles i tillegg.
- Hulltaking og evt. kapping av bom og støttestag gjøres ved montering
- Løs fotplate for nedstøping og refleksbånd er ekstrautstyr.

Teknisk data: veibom m/vipp

- Fot og støttefot av HUP 100 x 100 x 4, varmforsinket.
- Standardiserte motvektslodd i 8 mm plate (ca 1.5 kg pr. stk). Mengde tilpasset ulike lengder.
- Låsbar. Enkel hengelås med 6 mm bøyle inkludert. Beregnet for hengelås med bøyle opp til 11 mm diameter.

Sperrebom

Varmforzinket stål og eloksert aluminium

Art.nr.	NOBB nr.	Type	Vekt: (kg)
27929	50667941	Sperrebom 2 - 3 meter	23,1



Art. nr. 27929 Sperrebom 2,0-3,0m VZ / aluminium.

Teknisk data: veibom m/sving

- Fot og støttefot skåret av rør Ø 101.6 x 4.0 med utenpåliggende rør skåret av rør Ø 114.3 x 4.5
- Svingbar begge veier eller låses for sving kun en vei.
- Låsbar. Enkel hengelås med 6 mm bøyle inkludert. Beregnet for hengelås med bøyle opp til 11 mm diameter.

Teknisk data: sperrebom

- Fot og støttefot skåret av rør Ø 101.6 x 4.0 med utenpåliggende rør skåret av rør Ø 114.3 x 4.5
- Svingbar begge veier eller låses for sving kun en vei.



Art. nr. 27511 Veibom m/vipp VZ / aluminium 6 m.

Veibom og sperrebom

Tilleggsutstyr/reservedeler

Art.nr.	NOBB nr.	Type	Vekt: (kg)
27912	50674918	Varseltape 50 mm 33 m Gul/svart	2,0
27913	50674922	Varseltape 50 mm 33 m Rød/hvit	2,0
15247	50674937	HUP-AL 40 x 40 x 5 x 3 x 6000 mm 6060T6NE, Forsterkning i bom.	5,0
27498	50667956	Lodd for vippebom VZ 1,5kg	1,6
29778	50675100	Låse «bolt» m/2 hull VZ, m/mulighet for 2 hengselås	1,0
28828	50667960	Fotplate sveist for veibom VZ kpl	3,0



Art. nr. 27913
Varseltape Rød/hvit



Art. nr. 27912
Varseltape Gul/svart



Art. nr. 28828
Fotplate inkludert bolter og muttere.



Art. nr. 29778
Låse «bolt»
Ved bruk av to hengselåser.



Art. nr. 27498
Lodd for vippebom



Kontakt oss for løsningsforslag og pris!

Tlf. 71 20 15 00, [salg@midthaug.no](mailto: salg@midthaug.no)

Se også vår nettbutikk på www.midthaug.no

Kombinerer de beste egenskaper fra stål, aluminium og glass. Sikkerhet, design, holdbarhet og lite vedlikeholdsbehov kjennetegner produktene. Rekkverksystemene er beregnet for horisontal plassering, som for eksempel balkonger.

Med Midthaugs rekkverkssystem, koples ulike typer av stendere, felt og håndløpere sammen til komplette rekkverk. Med fastlagte prinsipper og mål kan de ulike komponentene kombineres til utallige varianter av uttrykk. Rekkverkene leveres i høyde på 1,0 m som standard men man kan også bestille 1,2 m. Noen typer kan også leveres i versjoner for montering til innside av brystningskanter.

Alle våre rekkverk oppfyller kravene til høyder og åpninger fastsatt i TEK 17, samt kravene til styrke på rekkverk i nasjonalt tillegg til NS-EN1991. Rekkverk av

glass har for øvrig utførelse iht. NS 3510. Anbefalingene i Byggforskblad 536.112 ivaretas også. Midthaug har sentral godkjenning for ansvarsrett.

Overflatebehandling

Alle våre stålprodukter til utendørs bruk varmforzinkes. I tillegg kan vi fra vårt eget moderne anlegg tilby pulverlakkering i valgfri RAL-farge.

Rekkverksmodeller

GLASSREKKVERK:

Orkla™
midthaug

Glassrekkverk med felt mellom stendere.

- Stender HS-14, 40x40 mm.
- Håndløper i aluminium, Ø42,4 mm.
- Herdet og laminert glass, 8,76 mm.
- Glassene monteres i syrefaste klemfester mellom stenderne.
- Pinne gjennom hull i glass som sikring.



SPILEREKKVERK:

Gaula™
midthaug

Spilerekkverk med felt mellom stendere.

- Stender HS-14, 40x40 mm.
- Håndløper i aluminium, Ø42,4 mm.
- Spiler 12,7x12,7 mm.
- Over- og underlist Ø30 mm.
- Sveiste felt i standard lengder.



GLASSREKKVERK:

Glitra™

midthaug

Glassrekkverk med felt på innside av stendere.

- Stender HS-13, 40x40 mm.
- Håndløper i aluminium, Ø42,4 mm.
- Herdet og laminert glass, 8,76 mm.
- Glassene monteres i heltrukne aluprofiler 20x20 mm på innsiden av stenderne.
- Glass går forbi stender mot vegg og hjørner.

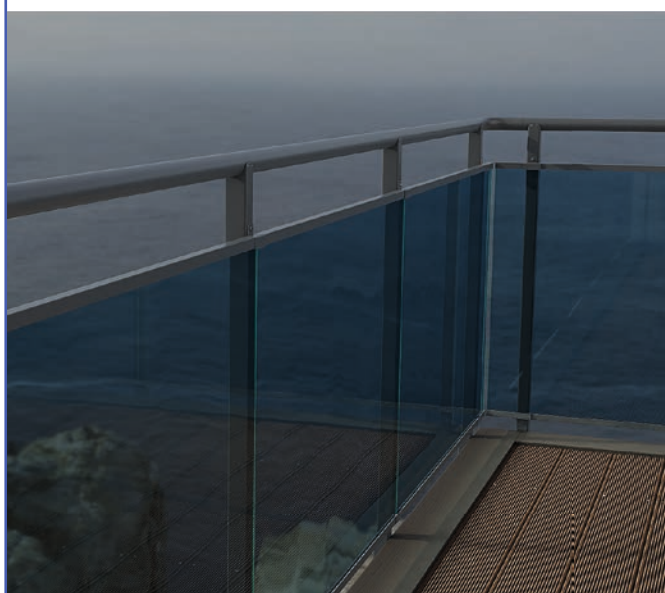

SPILEREKKVERK:

Folla™

midthaug

Spilerekkverk med felt på innside av stendere.

- Stender HS-13, 40x40 mm.
- Håndløper i aluminium, Ø42,4 mm.
- Spiler 12x12 mm. Over- og underlist 20x20 mm.
- Sveiste aluminiumseksjoner i lengde 2,9 m.
- Kappes enkelt til ønsket lengde.



Rekkverksmodeller

GLASSREKKVERK:

Driva™
midthaug

Glassrekkverk med heldekkende glassfelt.

- Stender HS-16, 40×60 mm.
- Håndløper Alu.profil 25×110 mm.
- Herdet og laminert glass, 8,76 mm.
- Over og underlist: 20×54 mm.
- Mulighet for innglassing.



SPILEREKKVERK:

Forra™
midthaug

Stenderfritt spilerekkverk.

- Omramming 45×15×1,5 mm.
- Spiler 35×15×1,5 mm.
- Sveiste seksjoner.



GLASSREKKVERK:

Tana™

midthaug

Rekkverk av glass innspent i bunnprofil.

- Aluminiumsprofil.
- Topp eller sidemontert dekke.
- Herdet og laminert glass, 17,52 mm.
- Uprofil håndløper i syrefast kvalitet.

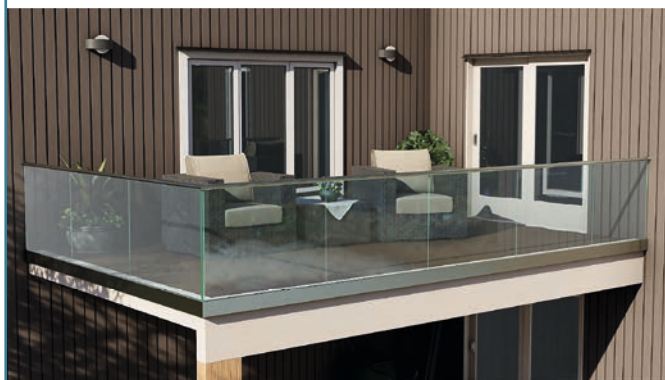

GLASSREKKVERK:

Is tra™

midthaug

Punkt-festet glassrekkverk.

- Herdet og laminert glass, 17,52 mm.
- Sidemonteres dekkekant.
- Uprofil håndløper i syrefast kvalitet.
- Stenderfritt.

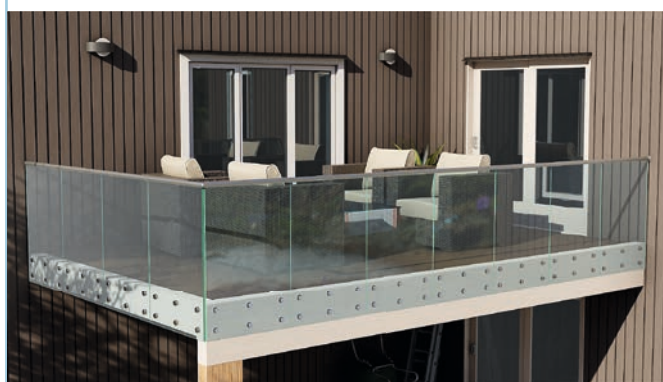
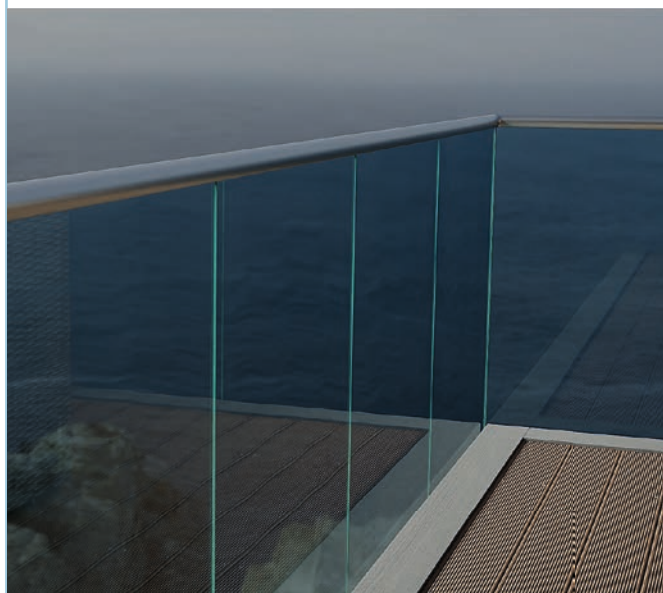

Salgs- og leveringsbetingelser

Generelt

- 1.1 Disse salgs- og leveringsvilkårene («Vilkårene») gjelder ethvert salg av Hus & Hage produkter fra Brødrene Midthaug AS («Selger») til næringsdrivende eller forbrukere («Kjøper»). Vilkårene kommer også til anvendelse ved tilvirkningskjøp og kjøp av tjeneste (f.eks. montering). Vilkårene kan også tas i bruk ved salg av Selgers produkt via kjeder eller frittstående forhandlere som driver for egen regning og risiko. Vilkårene utgjør sammen med Kjøpers bestilling det samlede avtalegrunnlaget for kjøpet. Selger og Kjøper omtales heretter hver for seg som «Part» eller samlet som «Partene». Eventuelle avvik fra Vilkårene må avtales skriftlig av Partene.
- 1.2 Det fremgår særskilt av den enkelte bestemmelse dersom Vilkårene gir forbrukere andre rettigheter enn næringsdrivende. Med forbruker menes en fysisk person som ikke hovedsakelig handler som ledd i næringsvirksomhet. Vilkårene suppleres av regler i forbrukerkjøpsloven, angrerettloven, markedsføringsloven og kredittkjøpsloven.
- 1.3 Det fremgår særskilt av den enkelte bestemmelse dersom Vilkårene gir agenter spesielle rettigheter eller plikter. Vilkårene suppleres av reglene i agenturloven.

Tilbud, aksept og avbestilling

- 2.1 Skriftlig tilbud avgitt av Selger er bindende i 1 (en) måned fra tilbudets dato. Kjøpers avgivelse av aksept innen dette tidspunkt innebærer at avtale er inngått mellom Selger og Kjøper. Avtale mellom Selger og Kjøper kan også inngås ved Selgers skriftlige ordrebekreftelse til Kjøper eller dersom Selger har påbegynt levering av produkt til Kjøper.
- 2.2 Kjøper skal lese nøye gjennom Selgers ordrebekreftelse for å undersøke om ordrebekreftelsen er i samsvar med bestillingen. Selgers ordrebekreftelse er vedtatt av Kjøper dersom Kjøper ikke straks gjør innsigelser. Ordrebekreftelsen skal presisere om levering skal skje etter vekt, volum, stykk eller lengde, samt om leveransen omfatter montering.
- 2.3 Dersom Kjøper ikke spesifiserer eller godkjenner mål og tegninger innen 5 (fem) dager, har Selger rett til, etter forutgående skriftlig varsel til Kjøper, å heve avtalen og/eller kreve erstatning for dokumenterte utgifter og tapt fortjeneste, dersom Kjøpers bestilling ikke kan opprettholdes. Se for øvrig punkt 10.1 om Selgers rett til å heve ved forsinket betaling m.v.
- 2.4 Kjøper har rett til å avbestille et produkt kun dersom Selger kan avbestille fra sin underleverandør. Dersom Kjøper avbestiller et produkt, skal Kjøper betale alle omkostninger ved avbestillingen samt betale erstatning for Selgers direkte tap, annet dokumentert tap og tapt fortjeneste som Selger har lidt eller vil måtte lide. Denne bestemmelsen gjelder ikke i forbrukerkjøp.
- 2.5 Kjøper har rett til å avbestille uten vederlag et produkt som Selger har på sitt lager dersom slik avbestilling kan skje uten ulempe eller kostnad for Selger.
- 2.6 Selger har rett til å kansellere Kjøpers bestilling, eller del av denne, dersom et produkt er utsolgt. Selger skal straks gi Kjøper melding om dette, eventuelt sammen med informasjon om hva Selger kan tilby i stedet. Kjøper har muligheten til å akseptere det nye tilbudet med de endringer Selger har angitt, eller avbestille.
- 2.7 Dersom et salg har skjedd til forbruker utenfor Selgers faste utsalgssted (f.eks. dørsalg), har forbruker rett til å angre kjøpet etter reglene i angrerettloven (se punkt 13).

Informasjon, levering og risiko

- 3.1 Selger skal tilstrebe at Kjøper får så korrekt informasjon om et produkt som mulig. Selger tar imidlertid forbehold for at skrive- eller trykkfeil kan forekomme. Alle illustrasjoner, tegninger og oppgaver over priser og tekniske opplysninger i kataloger, brosjyrer og annet reklamemateriell er kun veiledende og ikke bindende for Selger.
- 3.2 Kjøper har risikoen for at de tekniske data som er avgitt til Selger samt produktet i sin helhet passer til Kjøpers behov. Dersom

- Kjøpers behov er eller burde være kjent for Selger, skal Selger gi beskjed til Kjøper om at produktet trolig ikke passer til Kjøpers behov.
- 3.3 Selger skal inngå de avtaler som er nødvendige for å få produktet transportert til Kjøper på egnet måte og på vanlige vilkår for slik transport. Hvis ikke Selger skal tegne transportforsikring for produktet, må Selger når forbruker ber om det, gi de opplysninger som forbrukeren trenger for å kunne tegne forsikring.
- 3.4 Den leveringstid som er oppgitt på ordrebekreftelsen er veiledende og ikke bindende for Selger. Når tid er oppgitt i antall dager menes hverdager. Transportørs tid kommer alltid i tillegg. For produkt som skal leveres i henhold til mål, tegninger eller lignende skal leveringstid beregnes fra den dag produktet er godkjent av Kjøper etter undersøkelse hos Selger. Eventuelle etterfølgende endringer eller tillegg vil kunne forlenge leveringstiden.

Forsinkelse

- 4.1 Dersom en av Partene innser at avtalt tidspunkt for levering eller mottak ikke vil bli overholdt, eller dersom forsinkelse fremstår som sannsynlig, skal han uten opphold gi den annen part underretning om dette og samtidig angi tidspunkt for når levering eller mottak vil kunne skje. Leveringstidspunktet som angitt i varselet skal anses som ny avtalt leveringsfrist. Dersom forsinkelsen er vesentlig, kan den annen part umiddelbart heve avtalen, med den begrensning som følger av punkt 4.2. Forbruker kan kreve erstatning for tap forbruker lider som følge av forsinkelse fra Selgers side.
- 4.2 Kjøper kan ikke heve kjøpet dersom Selger ikke har hevingsrett overfor den underleverandør hvor ordren er plassert. I tillegg forutsettes det at Kjøper er gjort skriftlig oppmerksom på at ordren er plassert hos underleverandør samt gjort skriftlig oppmerksom på at hevingsretten er begrenset. Denne bestemmelsen gjelder ikke i forbrukerkjøp.
- 4.3 Forsinkelser grunnet Force Majeure (se punkt 12) gir ikke Kjøper rett til å heve avtalen eller til å kreve erstatning fra Selger.

Undersøkelsesplikt og reklamasjon

- 5.1 Kjøper skal undersøke produktet straks etter mottak og påse at antall kollen stemmer overens med følgebrev. Eventuell reklamasjon skal skje skriftlig til Selger så snart som mulig etter mottak av produktet, eller når mangelen oppdages eller burde vært oppdaget. Reklamasjon skal angi mangelens art og omfang.
- 5.2 Selger skal erstatte eller utbedre fabrikasjonsfeil 2 (to) år fra leveringstidspunktet.
- 5.3 For eventuelle feil med produktet som skyldes skade under transport, skal Kjøper reklamere overfor transportøren på leveringsstedet. Kjøper skal angi på transportørens fraktbrev om feilen gjelder skade på emballasje, skade på produkt eller lignende. Dersom ikke Kjøper reklamerer i forhold til transportør i henhold til denne bestemmelsen, mister Kjøper enhver rett til å gjøre mangelen gjeldende. Denne bestemmelsen gjelder ikke i forbrukerkjøp.
- 5.4 Melding om feil og mangler ved produktet skal oversendes Selger skriftlig. Dette må skje innen rimelig tid etter at Kjøper oppdaget feilen eller mangelen. Kjøper har likevel alltid minst to (2) års reklamasjonsfrist, eller fem (5) år dersom produktet er ment å vare vesentlig lenger enn to år. For forbrukerkjøp kommer retten til reklamasjon i tillegg til angrerett etter angrerettloven (se punkt 13).
- 5.5 Selger skal skriftlig bekrefte mottak av alle reklamasjoner. Selger skal også skriftlig bekrefte mottak av varer som sendes tilbake til Selger for inspeksjon eller feilretting.
- 5.6 Et produkt kan kun returneres etter forutgående avtale mellom Kjøper og Selger. Dersom årsaken til retur ikke skyldes feil fra Selgers side, skal Kjøper dekke kostnadene for returforsendelsen. Det er et vilkår for retur av produkt at produkt er i uskadet stand, at produkt er i original og med ubrudd emballasje.

Mangel

- 6.1 Produktet har mangel dersom det ikke er i samsvar med de krav til art, mengde, kvalitet, andre egenskaper og innpakning som følger av avtalen. Dersom annet ikke følger av avtalen skal produktet passe for de formål som tilsvarende produkt vanligvis brukes til, passe for et bestemt formål som Selger var eller måtte være kjent med da kjøpet ble inngått, ha egenskaper som Selger har vist til ved å legge fram prøve eller modell og være pakket på vanlig eller annen forsvarlig måte som trengs for å bevare og beskytte produktet.
- 6.2 Kjøper kan ikke gjøre gjeldende som en mangel noe Kjøper kjente eller måtte kjenne til ved kjøpet.
- 6.3 Dersom et produkt har mangel kan Kjøper etter omstendighetene kreve retting, omlevering, prisavslag, erstatning eller, hvis mangelen er vesentlig, heving. Kjøper kan i tillegg holde kjøpesummen tilbake. Selger kan kreve å få reparere produktet hvis det er umulig å skaffe et nytt, for eksempel hvis produktet ikke lenger blir produsert, eller at det medfører en urimelig kostnad. Hvis Selger avhjelper mangelen innen rimelig tid, har Kjøper ikke rett til å heve avtalen. Kjøpers rett til å påberope seg en mangel bortfaller hvis mangelen blir avhjulpet av annen enn Selger uten dennes samtykke. Krav om heving må fremsettes skriftlig av Kjøper straks det er konstatert at mangelen ikke vil eller kan bli avhjulpet.
- 6.4 Mangelen må foreligge når Kjøper får produktet i sin besittelse. I forbrukerkjøp gjelder imidlertid at mangel som forbruker oppdager innen seks (6) måneder etter at forbruker overtok produktet, normalt skal regnes som mangel som har oppstått før forbruker overtok produktet. Dette gjelder likevel ikke dersom formodningen er uforenlig med varens eller mangelens art.
- 6.5 Forbruker kan gjøre sitt mangelskrav mot Selger gjeldende mot et tidligere yrkessalgsledd for så vidt tilsvarende krav på grunn av mangelen kan gjøres gjeldende av Selger eller en annen som ervervet produktet fra det tidligere leddet.

Ansvarsbegrensning

- 7.1 Selger har ikke i noe tilfelle erstatningsansvar som overstiger verdien på faktura. Selger har intet ansvar for Kjøpers indirekte tap eller for skade eller tap som måtte oppstå for Kjøper som følge av produktets videre anvendelse.
- 7.2 Eventuelle avtaler om montering mellom agent/montør og Kjøper er ikke bindende for Selger.

Priser

- 8.1 Alle priser er inkludert merverdiavgift samt eventuelle andre offentlige avgifter. Totalkostnaden for Kjøper skal fremkomme av ordrebekreftelsen og inkludere alle utgifter forbundet med kjøpet.
- 8.2 Priser er i stadig endring og Selger tar forbehold om prisendringer som følge av endrede priser fra leverandører. Selger forbeholder seg retten til å endre priser på produkter og tjenester som er med i kampanjer eller lignende.

Betaling

- 9.1 Fakturadato skal være den dato produktet sendes fra Selger. Dersom ikke annet er avtalt forfaller faktura 14 dager etter fakturadato. Dersom Selger krever det skal Kjøper ved inngåelse av avtale stille tilfredsstillende garanti for betaling.
- 9.2 Ved forsinket eller uteblitt betaling beregnes rente i henhold til forsinkelsesrenteloven fra forfallstidspunktet og inntil betaling skjer. I tillegg vil det bli tillagt forsinkelsesgebyr og deretter eventuelt inkassosalær i henhold til inkassoloven.
- 9.3 Kjøper kan ikke holde tilbake kjøpesummen med henvisning til Kjøpers krav som følge av Selgers kontraktsbrudd. Dersom et krav er omtvistet har Kjøper ikke rett til motregning med henvisning til annet kontraktsforhold. Denne bestemmelsen gjelder ikke i forbrukerkjøp.
- 9.4 Selger har salgspant i i produktet inntil kjøpesummen inkludert renter og omkostninger er betalt i sin helhet.
- 9.5 Agent har ikke rett til å motta betaling fra Kjøper og Kjøper kan ikke med frigjørende virkning betale til agent.

Selgers rett til å heve ved forsinket betaling m.v.

- 10.1 Selger kan heve kjøpet på grunn av forsinket betaling eller annet kontraktsbrudd fra Kjøpers side dersom Kjøpers kontraktsbrudd er vesentlig. Selger kan heve kjøpet også etter at Kjøper har overtatt produktet.

Opphavsrett

- 11.1 Selger har opphavsrett til tegninger laget hos Selger i forbindelse med bestilling og salg av produkt til Kjøper. All bruk av tegninger og tekniske løsninger skal godkjennes av Selger.

Force Majeure

- 12.1 Partene har ikke ansvar for forsinkelse, manglende leveranse eller manglende mottak som skyldes forhold som Partene ikke kan overvinne, for eksempel krig, opprør, jordskjelv, brann, strømbrydd, streik og lockout, eller forhold som vil medføre en så stor ulempe eller kostnad for Selger at det står i vesentlig misforhold til forbrukerens interesse i at Selger oppfyller. Dersom slike omstendigheter var inntrådt før avtale ble inngått mellom Kjøper og Selger, er forholdene kun fritakelsesgrunn dersom deres innvirkning på avtalen ikke kunne forutses av Parten. Faller forholdene bort innen rimelig tid, kan forbruker kreve oppfyllelse.
- 12.2 Den Part som ønsker å påberope seg slik omstendighet som nevnt i dette punktet, skal uten opphold skriftlig underrette den annen part om at hindring har inntrådt og når hindringen eventuelt opphører.
- 12.3 Ved Force Majeure hos Kjøper skal Kjøper dekke de utgifter som Selger pådrar seg for å sikre og beskytte produktet.

Angrerett i forbrukerkjøp

- 13.1 Angreretteloven gir forbruker rett til å angre kjøpet når avtale inngås utenfor Selgers faste utsalgssted. Angreretten gjelder for varer og for enkelte tjenester. For produkter forutsetter angreretten at forbruker senest innen 14 (fjorten) dager etter at forbruker mottar produktet gir Selger skriftlig melding. Dersom forbruker ikke har mottatt angrerettsskjema enten i ordrebekreftelsen eller ved levering av produktet, utvides denne fristen til 3 (tre) måneder. For at angreretten skal kunne gjøres gjeldende, må produktet være levert til Selger i tilnærmet samme mengde og stand som forbruker mottok det. Alle produkter skal leveres tilbake til Selger innen rimelig tid. Produktet skal sendes tilbake til Selger om mulig i originalemballasje, sammen med angrerettsskjema. Eventuell returforsendelse må betales av forbruker. Selger har risikoen for transporten tilbake til Selger. Selger er forpliktet til å betale tilbake det beløp forbruker har betalt for produktet inkludert transportkostnader, offentlige avgifter osv. Tilbakebetaling skal finne sted innen 14 (fjorten) dager etter at Selger mottar produktet fra forbruker eller produktet er stilt til rådighet for Selger. Dersom et produkt skal tilvirkes eller tilpasses spesielt for forbruker, kan det avtales at tilvirkningen eller tilpasningen påbegynnes før angrefristen løper ut, med den virkning at forbruker ved bruk av angreretten betaler for utført arbeid og medgåtte materialer. For tjenester forutsetter angreretten at forbruker senest innen 14 (fjorten) dager etter at forbruker har inngått avtale med Selger gir Selger skriftlig melding. Angreretten gjelder ikke for enkeltstående tjenester dersom Selger ved avtaleinngåelsen forplikter seg til å levere tjenesten på et bestemt tidspunkt eller innenfor et bestemt tidsrom. Nærmere opplysninger om hvordan forbruker benytter seg av angreretten fremgår av angrerettsskjemaet.

Tvister

- 14.1 Partene skal forsøke å løse eventuelle tvister i minnelighet. Dersom dette ikke lykkes, kan forbrukere bringe saken inn for Forbrukerrådet i nærheten av forbrukers hjemsted. Alle tvister skal løses etter norsk rett. Bringes tvisten inn for domstolene, skal den avgjøres i forbrukers verneting, det vil normalt si i nærheten av forbrukers hjemsted. For næringsdrivende skal verneting være Romsdal tingrett.

midthaug

Brødrene Midthaug AS

Skallvegen 1, 6453 Kleive, Molde

71 20 15 00

salg@midthaug.no

www.midthaug.no

