



Informasjon:

Denne monteringsanvisning tar utgangspunkt i montasje av baldakintak med to glass. Prinsippet er likt for alle tak, med unntak i skjøten mellom glassene. Før montering bør man gjøre seg kjent med stenderverk baldakintaket skal forankres i. Hvis man er usikker på om bygget har tilfredsstillende material for dette, kontakt Midthaug direkte.

Ytelseserklæring finner man på siste side i denne anvisningen.

Dette dokumentet viser at baldakintaket er godkjent iht. angitt standard og forskrifter.

Se vår animasjon for montasje av baldakintak her.



Scan me

Innholdsliste

Innehold for Baldakintak med:	1 Glass	2 Glass	3 Glass	Merknad
① Veggprofil	1 stk (1200 mm)	1 stk (2400 mm)	1 stk (3600 mm)	
② Sidejern H/V	1+1 stk	2+2 stk	3+3 stk	
③ Vannrenne	1 stk (1200 mm)	1 stk (2400 mm)	1 stk (3600 mm)	
④ Veggstag	2 stk	3 stk	4 stk	
⑤ Låseplate	4 stk	6 stk	8 stk	
⑥ Låsevinkel	2 stk	4 stk	6 stk	
08x120 mm Fransk treskrue	11 stk	15 stk	21 stk	
M10x025 mm skrue	2 stk	3 stk	4 stk	
M10 nylock mutter	2 stk	3 stk	4 stk	
M08x25 mm skrue	4 stk	6 stk	8 stk	
M08 nylock mutter	4 stk	6 stk	8 stk	
M06x16 mm skrue	6 stk	9 stk	12 stk	
M06 nylock mutter	8 stk	13 stk	18 stk	
M06x25 mm skrue	2 stk	4 stk	6 stk	
Gummipakning	5 m	10 m	15 m	
Kjetting	2,5 m	2,5 m	2,5 m	
Klart glass—12,76 mm	1 stk	2 stk	3 stk	
Patron med fugelim	1 stk	1 stk	1 stk	

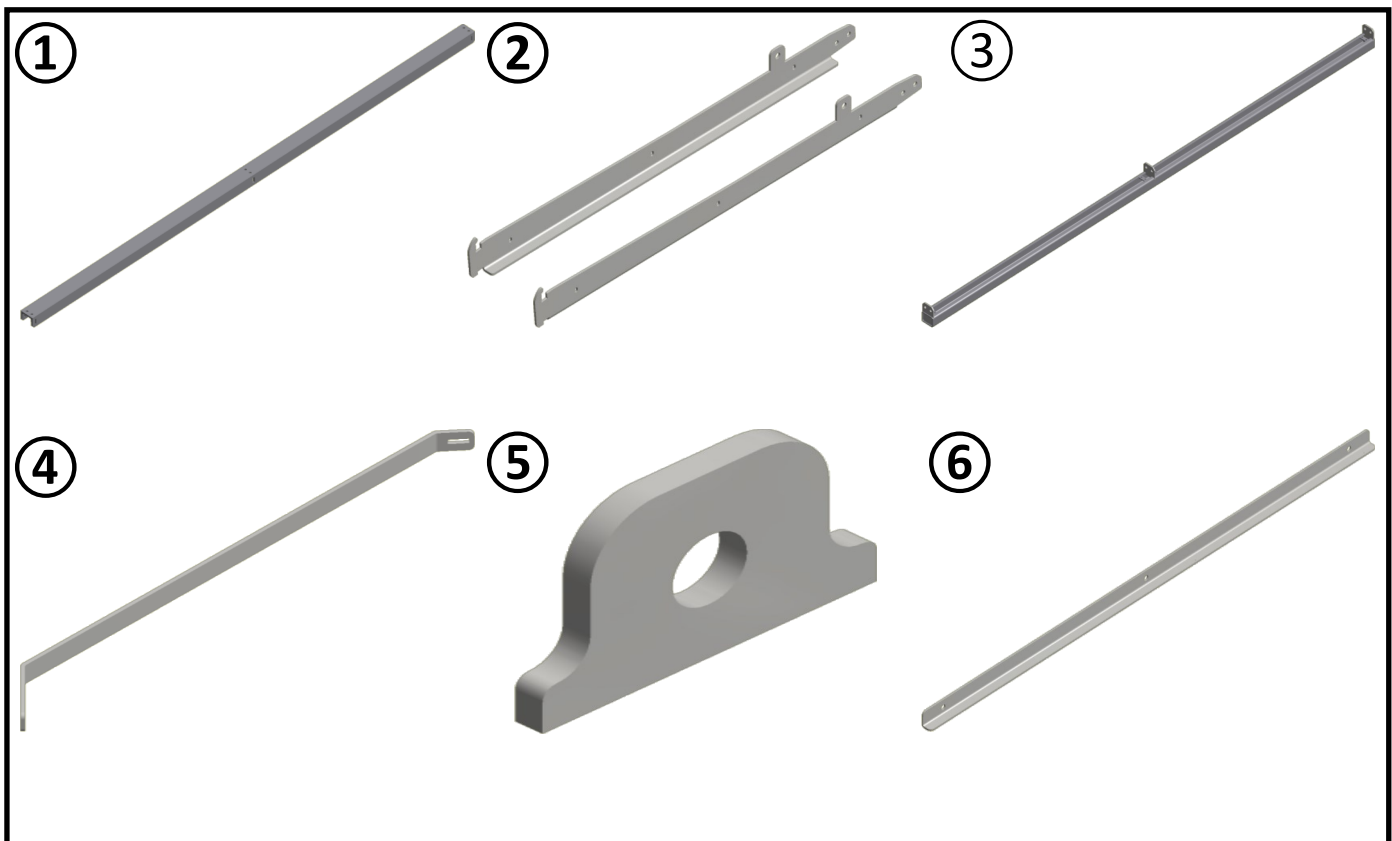

Montering av Baldakintak



1. Gjør deg kjent med stenderverket i veggen. Baldakintaket er basert på 60 cm c/c. Pass på at det er tilstrekkelig material for innfestning av skruer.

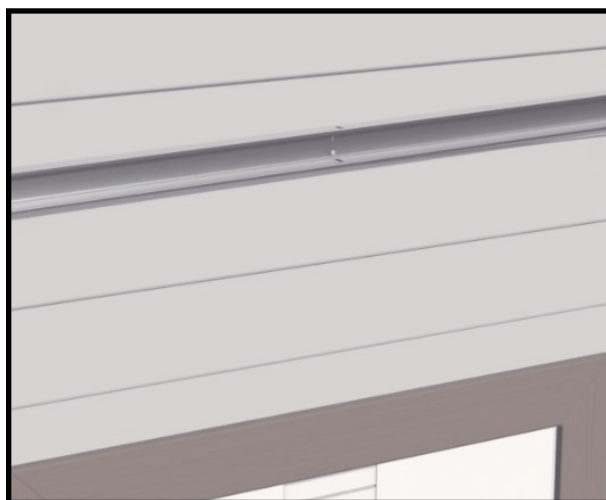

2. Først monteres veggprofilen ①. Denne må monteres minst 200 mm over dørkarm.

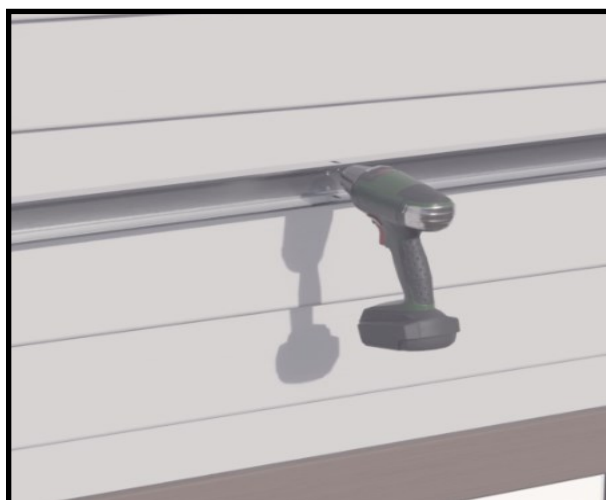

3. Det må forbores hull i veggen. Her bruker man 5 mm bor.

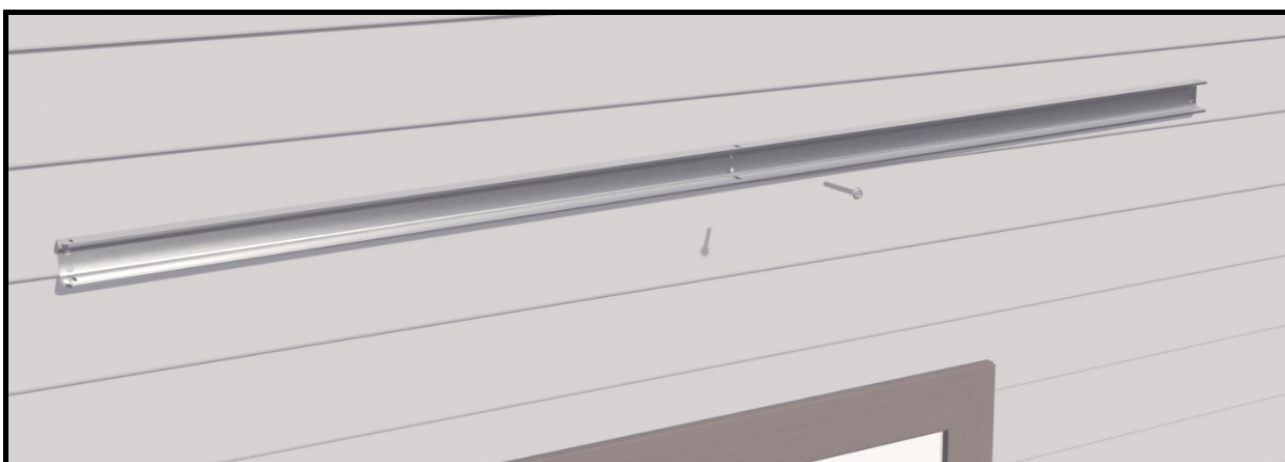

4. Fest en treskrue i det midterste hullet på veggprofilen ①. Bruk 08x120 mm fransk treskrue.

Montering av Baldakintak

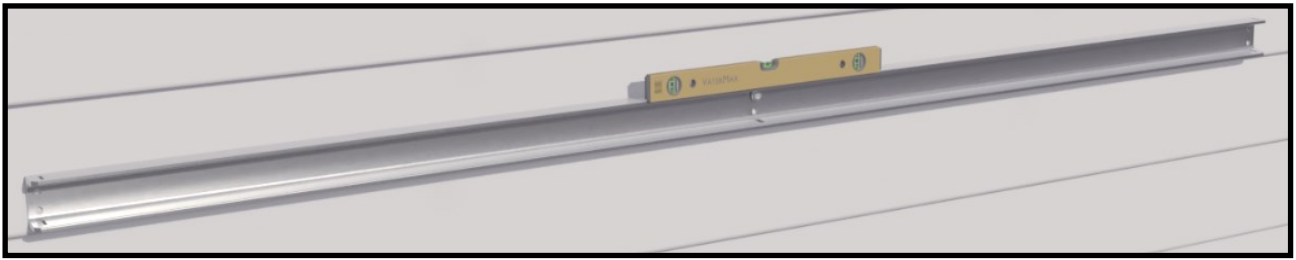

5. Vatre veggprofilen ① opp til horisontal posisjon.

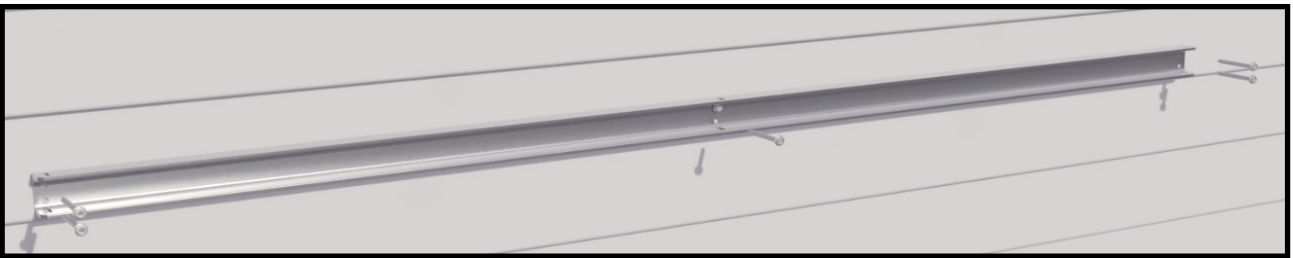

6. Skru fast de andre 08x120 mm treskruene. Husk å forbore hullene med 5 mm bor.

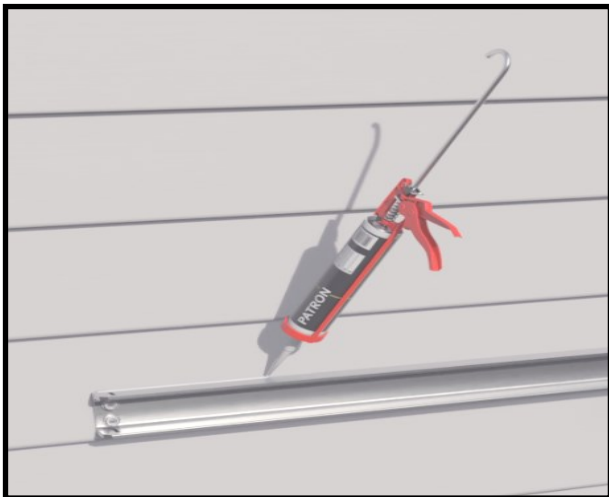

7. Legg en stripe tetningsmasse inntil veggen.

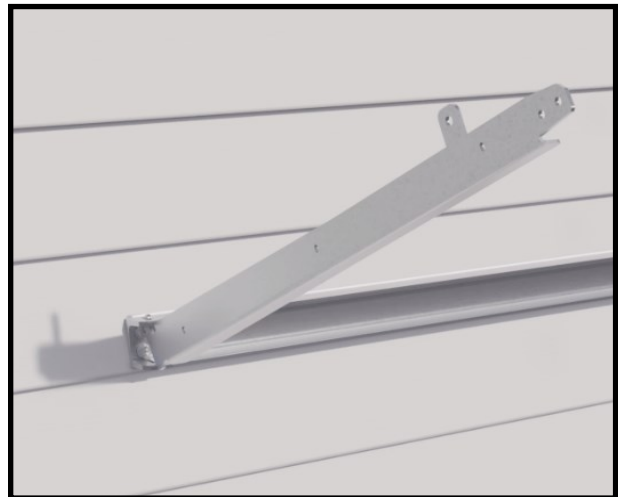

8. Hekt sidejern ② til veggprofilen ①.

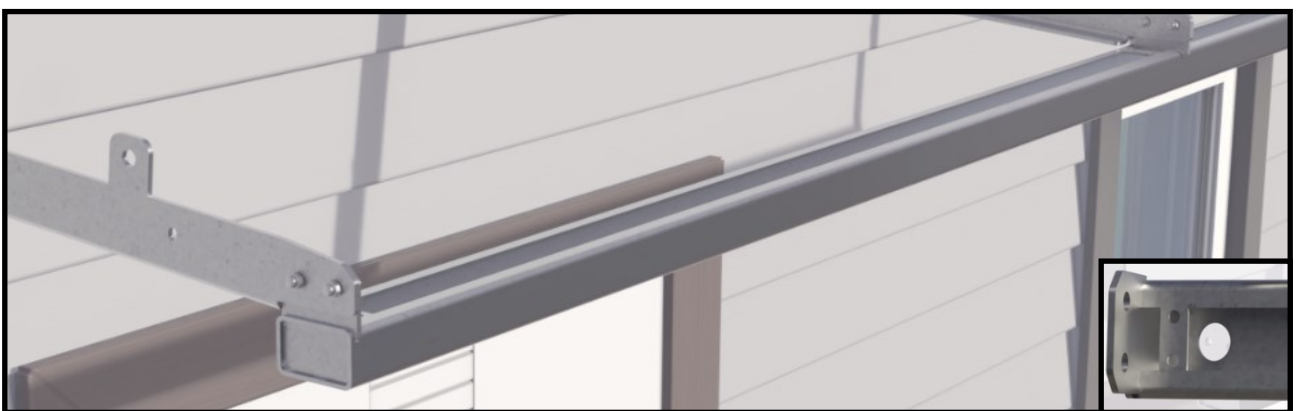

9. Monter fast vannrennen ③. Bruk M08x25 mm skrue, og M08 nylock mutter.

OBS! Her må man velge hvilken side hullet for nedløp/kjetting skal være på.

Montering av Baldakintak



10. Legg en stripe tetningsmasse mellom sammenkoblede sidejern ②.
(Gjelder baldakintak med 2 eller 3 glass.)

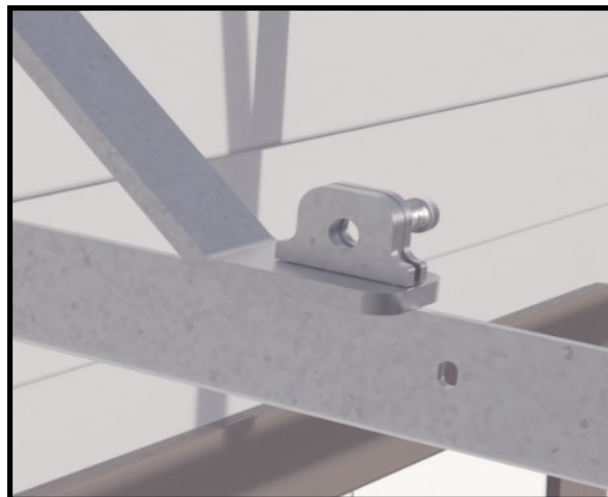

11. Monter veggstagene ④ til sidejern ②.
Bruk 1 stk låseplate ⑤ på hver side av festeøret på sidejern ②.
Festes med M10x25 mm skrue,
og M10 nylock mutter

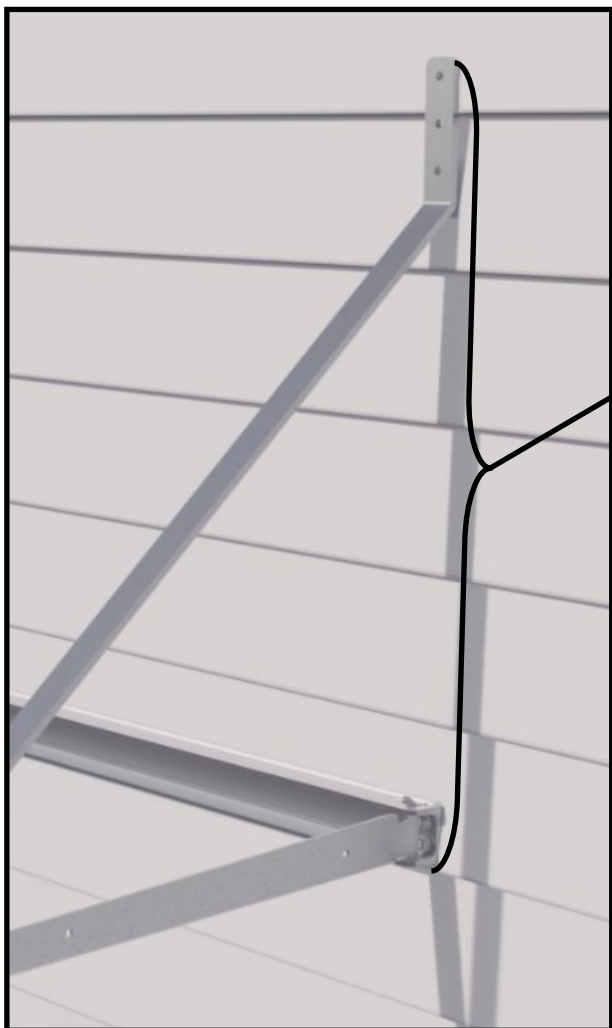

Avstand mellom topp veggstag ④ og bunn av veggprofil ①:
0,9 m dybde baldakin tak = 881 mm
1,2 m dybde baldakin tak = 1156 mm
Dette vil gi ett fall på 5 grader.

12. Fest veggstangen til veggen.
Her brukes 08x120 mm fransk treskrue.
Husk å forbore hull med 5 mm bor.

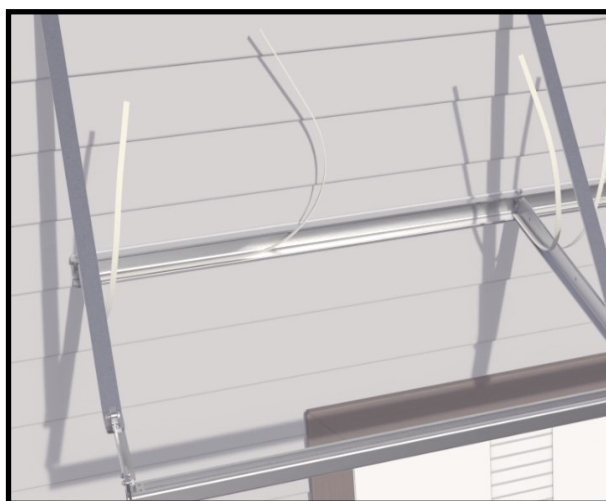

13. Tape fast gummipakning til sidejern ② og veggprofilen ①.

Montering av Baldakintak

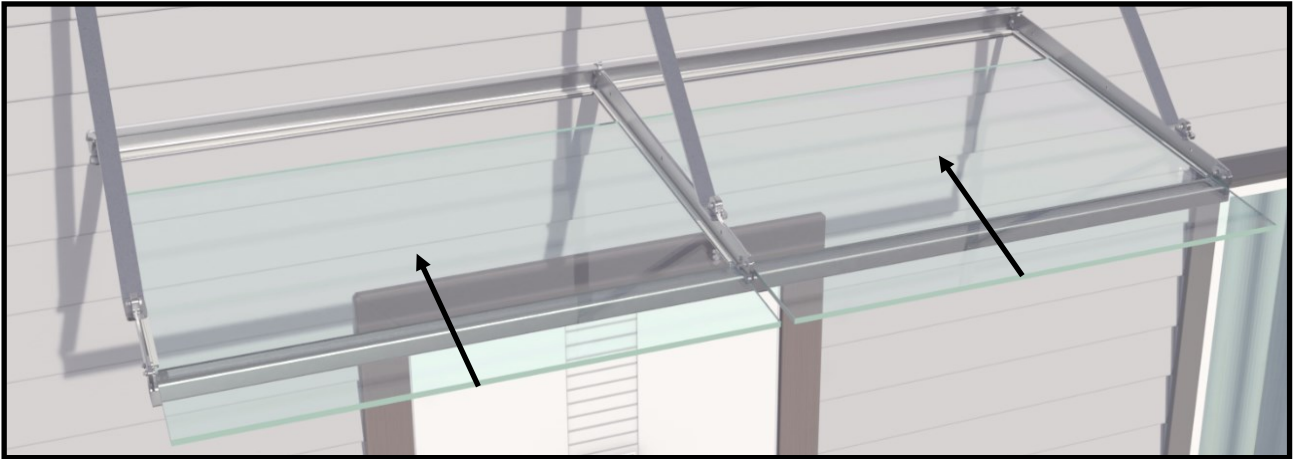

14. Plasser så glasset forsiktig i rammen. Unngå å dra glasset langs pakningen.

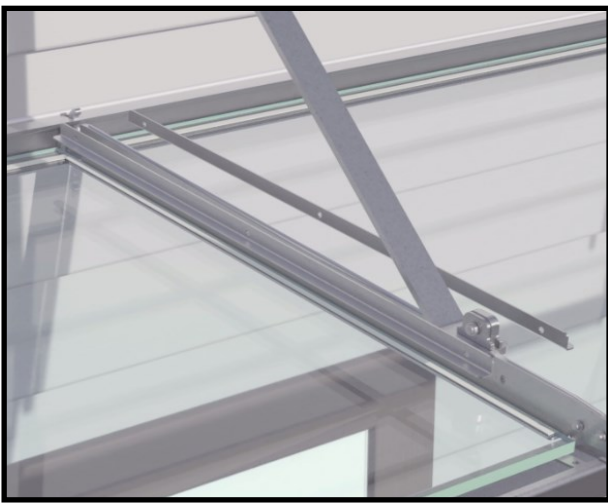

14. Press låsevinkelen (6) ned mot glasset før den skrues fast til sidejernene (2).
Bruk M06x16 mm skrue og M06 nylock mutter.



15. Skru fast stoppere til glasset.
Her skal også kjetting i hullet for nedløp festes.
Bruk M06x25 mm skrue.
Juster/kapp kjetting iht. høyden på taket.

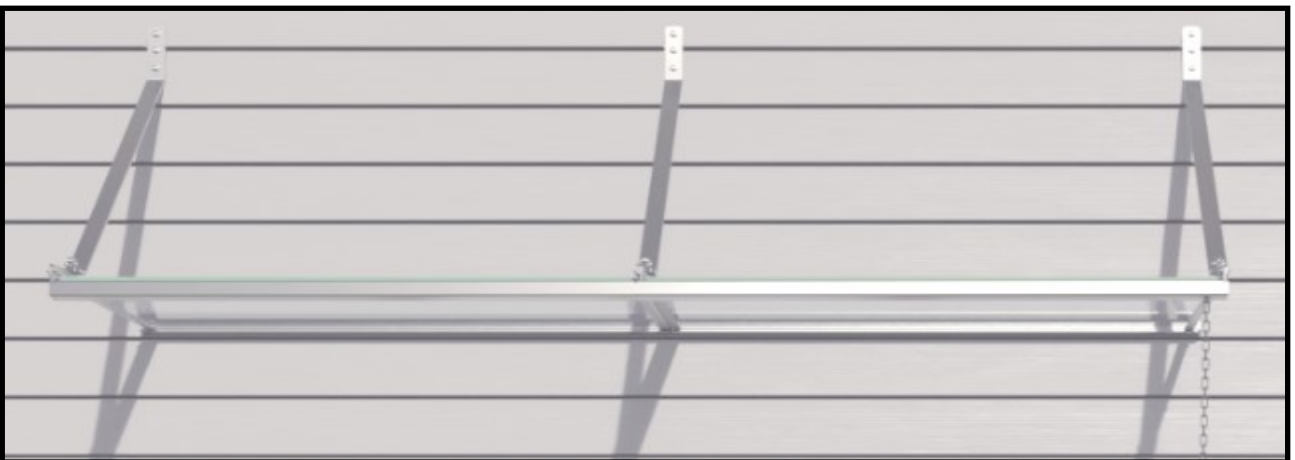

Baldakintaket er nå ferdig montert!

Ytelseserklæring fra Brødrene Midthaug AS



1071

Brødrene Midthaug AS, 6453 Kleive

2014

1071 - CPR - 3016

NS-EN 1090-1

Ytelseserklæring

Ref. nr

BDK-001

midthaug

Produktnavn: Midthaug Baldakintak (BDK)	Utførelsesklasse EXC2	ID-nr skjema S416D	Overflatebehandling VZ
Gjeldede for følgende varenummere: 53924, 53925, 53926, 61699, 61700, 61701	Montering iht. Veiledning nr 58520		Geometriske toleranser EN-1090-2
Produktbeskrivelse: Tak av herdet laminert glass i ramme og skråstag av stål	Bestandighet Overflatebehandling iht. NS-EN 1090-2, Rengjøringsgrad P2		
Bruksanvisning: Tak for montering til vegg ved Inngangsparti	Spesifikasjon overflatebehandling Varmforsinket iht EN-ISO 1461		

Produktet har følgende vesentlige egenskaper iht. angitte standard eller forskriftskrav samt de standarder det i disse refereres til:		
Vesentlige egenskaper	Ytelse	Standard eller forskrift
Mekanisk motstand	Tilfredstillende	NS-EN 1993-1 Eurokode 3
Last på konstruksjoner, snølast	400kg/kvm	NS-EN 1991-1 Eurokode 1

Produktet er tilvirket i samsvar med produksjonsunderlag

Denne ytelseserklæringen er utstedt på eget ansvar av produsenten, Brødrene Midthaug AS.

Undertegnet for og på vegne av produsenten av:

Hailvar Barlaup

Hailvar Barlaup, Leder konstruksjon

Kleive 26.10.15

Sted/dato

midthaug

T2

VEDLIKEHOLD

Rengjøring av glass:

Ved alminnelig vedlikehold benyttes såpevann og ripefrie kluter, med tilnærmet pH-nøytral verdi. (6 – 8). Det skal etter dette skylles med rent vann.

Rengjøring av Baldakintak:

Ved alminnelig vedlikehold benyttes såpevann, med pH-verdi mellom 5 og 8. Det skal etter dette skylles med rent vann.

Reparasjoner av Baldakintak:

Ved utbedring av mindre skader hvor varmforzinkingen ikke er blottlagt:

- Skaden slipes forsiktig uten å skade varmforzinkingen.
- Løstsittende partikler fjernes.
- Reparasjonslakk påføres.

Ved utbedring av skader hvor metallet er blottlagt:

- Området som skal repareres slipes og rengjøres for løse partikler.
- Eksponert metall påføres primer.
- Reparasjonslakk påføres.

Ved større skader på stålkomponenter må disse demonteres og overflatebehandles på nytt.

HVORFOR VELGE MIDTHAUG?



OVERFLATEBEHANDLING

VARMFORZINKING

Alle våre stålprodukter til utendørs bruk varmforzinkes.

PULVERLAKKERING

Midthaug har et av Scandinavias mest moderne pulverlakkianlegg. Her utføres all pulverlakkbehandling på egne stål- og aluminiumsprodukter. Et 8-trinns forbehandlingsprogram gir et førsteklasses pulverlakkfinish som gjør overflaten motstandsdyktig mot sol, regn, vind og kulde.

Kontakt oss gjerne for mer informasjon om våre produkter og tjenester

Brødrene Midthaug AS

6453 Kleive, Molde

Telefon 71 20 15 00

Besøk oss på internett:

salg@midthaug.no

www.midthaug.no

Facebook:



YouTube:



midthaug